

---

המידע במסמך זה עשוי להשתנות ללא הודעה מראש.  
© Dell Inc 2012. כל הזכויות שמורות.

העתקה בצורה כלשהי של החומר ללא אישור בכתב של Dell Inc. אסורה בתכלית האיסור.

סימנים מסחריים שבשימוש בטקסט זה: Dell והלוגו של DELL הם סימנים מסחריים של חברת Dell Inc.; *Windows-i Microsoft* הם סימני מסחר רשומים או סימנים מסחריים של חברת Microsoft Corporation בארצות הברית ו/או בארצות נוספות. ENERGY STAR הוא סימן מסחרי רשום של U.S. Environmental Protection Agency. כשותפה ב-ENERGY STAR, Dell Inc. קבעה כי המוצר עומד בהנחיות ליעילות האנרגיה של ENERGY STAR.

סימנים מסחריים וסימנים רשומים אחרים עשויים להופיע במסמך זה והם מתייחסים לחברות שטוענות לבעלות עליהם או למוצרים שלהן. לחברת Dell Inc. אין כל עניין קנייני בסימנים מסחריים ובשמות מסחריים פרט לאלה שבבעלותה.

---

**דגם S2240Lc/S2340Lc**

**ספטמבר 2013 מהדורה A02**

# צג Dell™ S2240L/S2340L - מדריך למשתמש

[אודות הצג](#)

[התקנת הצג](#)

[הפעלת הצג](#)

[פתרון בעיות](#)

[נספח](#)

## הערות, זהירות ואזהרה

**הערה:**  הערה מציינת מידע חשוב שיסייע לך לשפר את השימוש במחשב.

**זהירות:**  אזהרה מציינת נזק פוטנציאלי לחומרה או איבוד נתונים במקרה של אי ציות להוראות.

**אזהרה:**  אזהרה מציינת סכנת נזק לרכוש, פציעה או מוות.

**המידע במסמך זה עשוי להשתנות ללא הודעה מראש.**  
© Dell Inc 2012. כל הזכויות שמורות.

העתקה בצורה כלשהי של החומר ללא אישור בכתב של Dell Inc. אסורה בתכלית האיסור.

סימנים מסחריים שבשימוש בטקסט זה: Dell והלוגו של DELL הינם סימנים מסחריים של חברת Microsoft; Dell Inc. וכן Windows הינם סימנים מסחריים או סימני מסחר רשומים של חברת Microsoft Corporation בארצות הברית ו/או בארצות נוספות. ENERGY STAR הינו סימן מסחרי רשום של U.S. Environmental Protection Agency. כשותפה ב-ENERGY STAR, Dell Inc קבעה כי המוצר עומד בהנחיות ליעילות האנרגיה של ENERGY STAR.

סימנים מסחריים וסימנים רשומים אחרים עשויים להופיע במסמך זה והם מתייחסים לחברות שטוענות לבעלות עליהם או למוצרים שלהן. לחברת Dell Inc. אין כל עניין קנייני בסימנים מסחריים ובשמות מסחריים פרט לאלה שבבעלותה.

**דגם S2240Lc/S2340Lc**

**ספטמבר 2013 מהדורה A02**

## אודות הצג

### צג Dell™ S2240L/S2340L - מדריך למשתמש





- [תוכן האריזה](#)
- [תכונות המוצר](#)
- [זיהוי חלקים ובקורות](#)
- [מפרט הצג](#)
- [יכולת "הכנס הפעל"](#)
- [מדיניות איכות ופיקסלים בצג LCD](#)
- [הנחיות לתחזוקה](#)

## תוכן האריזה

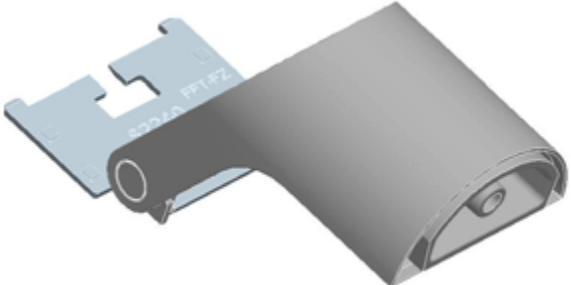
הצג שרכשת מגיע עם כל הרכיבים המוצגים בהמשך. ודא שקיבלת את כל הרכיבים [פנה ל-Dell™](#) אם חסר משהו.

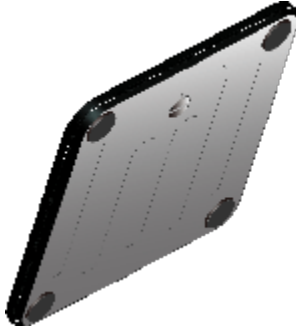
**הערה:** חלק מהפריטים עשויים להיות אופציונליים ועשויים שלא להיות מצורפים לצג. ייתכן שלא ניתן יהיה להשתמש בתכונות או בתקליטורים מסוימים בארצות מסוימות. 

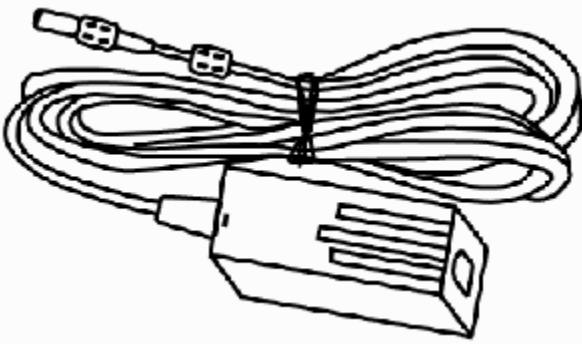
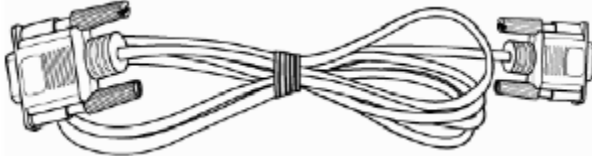
• צג	
• הגבהת מעמד	

<ul style="list-style-type: none"> <li>• בסיס מעמד</li> </ul>	
<ul style="list-style-type: none"> <li>• רצועת ולקרו</li> </ul>	
<ul style="list-style-type: none"> <li>• כבל מתח</li> </ul>	
<ul style="list-style-type: none"> <li>• כבל מתאם</li> </ul>	
<ul style="list-style-type: none"> <li>• כבל VGA</li> </ul>	
<ul style="list-style-type: none"> <li>• תקליטור מנהלי התקן ותיעוד</li> <li>• מדריך התקנה מהירה</li> <li>• מדריך פרטי מוצר</li> </ul>	

- הצג השטוח Dell™ S2240L/S2340L הוא צג גביש נוזלי בטכנולוגיית מטריצה פעילה - TFT. תכונות הצג כוללות:
- **S2240L**: שטח תצוגה של 21.5 אינץ' (54.61 ס"מ). רזולוציה 1,080 x 1,920, וכן תמיכת מסך מלא ברזולוציות נמוכות יותר.
  - **S2340L**: שטח תצוגה של 23.0 אינץ' (58.42 ס"מ). רזולוציה 1,080 x 1,920, וכן תמיכת מסך מלא ברזולוציות נמוכות יותר.
  - זווית צפייה רחבה המאפשרת צפייה בישיבה, בעמידה או תוך תנועה מצד לצד.
  - בסיס ניתן להסרה.
  - יכולת "הכנס הפעל", מותנית בתמיכה במערכת.
  - כיוון תפריט מסך (OSD) להגדרה קלה ולאופטימיזציה של המסך.
  - תקליטור תיעוד ותוכנה עם קובץ מנהל התקן (INF), קובץ התאמת צבעים (ICM) ותיעוד מוצר.
  - תוכנת Dell Display Manager מצורפת (בתקליטור המצורף לצג).
  - חריץ נעילת אבטחה.
  - הפונקציה Dell Display Manager.
  - תאימות ENERGY STAR.
  - נושא את תו התקן EPEAT™ Silver.
  - תאימות RoHS.
- 

## זיהוי חלקים ובקרות

### מבט קדמי

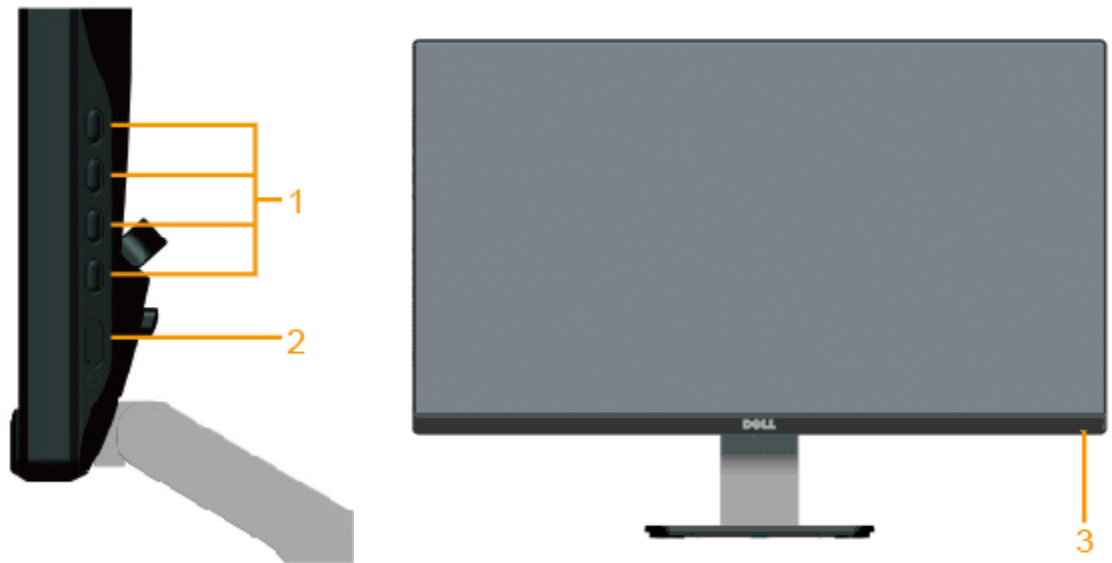

.1	לחצני פונקציות (לפרטים נוספים, ראה <a href="#">הפעלת הצג</a> )
.2	לחצן הפעלה וכיבוי
.3	נורית חיווי להפעלה

## מבט אחורי

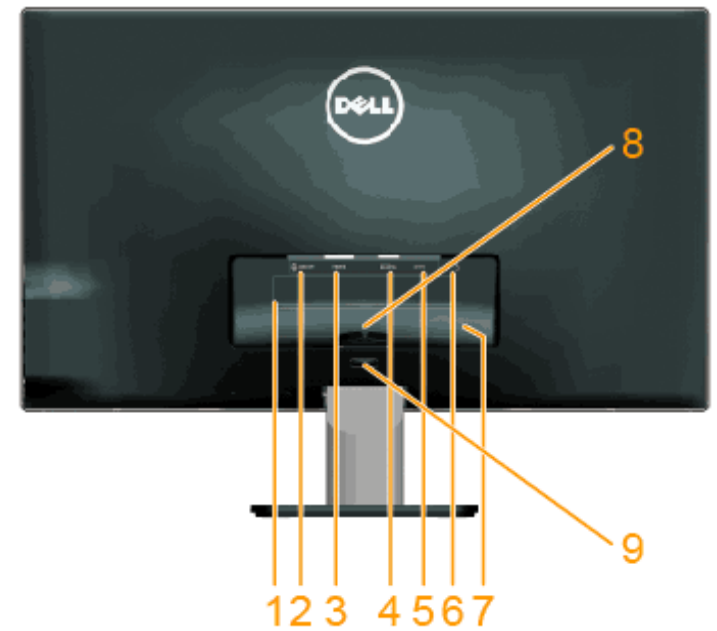

תווית	תיאור	שימוש
1	תווית דירוג	מפרטת את אישורי התקינה.
2	Audio Line-out	חיבור הרמקולים.*
3	מחבר HDMI	חיבור המחשב אל הצג באמצעות כבל HDMI.
4	מחבר VGA	לחיבור המחשב אל הצג באמצעות כבל VGA.
5	מחבר למתאם	חיבור כבל החשמל של הצג באמצעות מתאם 12V DC למעבר.
6	חריץ נעילת אבטחה	חבר מנעול אבטחה לחריץ כדי לאבטח את הצג.
7	תווית מספר סידורי בברקוד	היעזר בתווית זו אם תרצה ליצור קשר עם Dell לקבלת עזרה טכנית.
8	תפס לכבל	לקיבוע הכבל.
9	לחצן לשחרור המעמד.	שחרור המעמד מהצג.

\* השימוש באזניות אינו נתמך עבור מחבר Audio Line-out.

## מבט צד

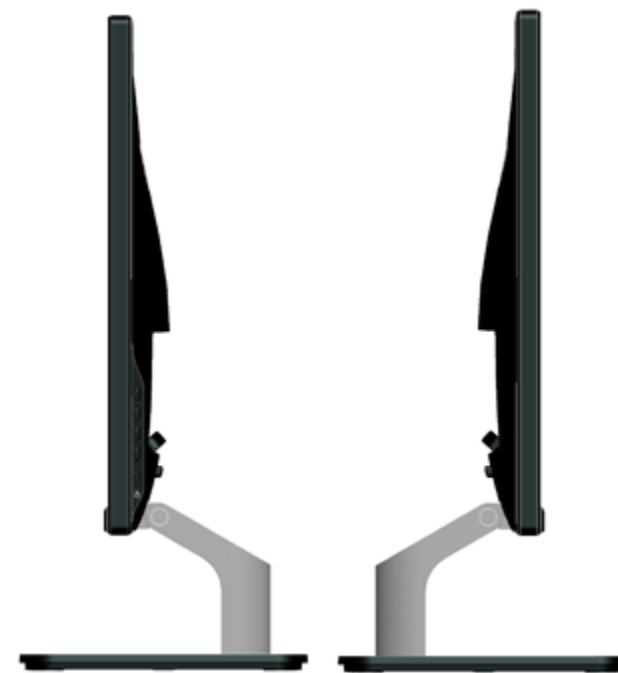

צד ימין

צד שמאל



## מפרט הצג

בסעיפים הבאים תקבל מידע אודות מצבים שונים של ניהול צריכת הספק ותפקידי פינים במחברים שונים של הצג.

## מצבי ניהול צריכת הספק

אם אתה משתמש בכרטיס מסך תואם VESA DPM או בתוכנה המותקנת במחשב, המסך יפחית באופן אוטומטי את צריכת ההספק שלו כאשר אינו בשימוש. תכונה זו נקראת **מצב חיסכון בצריכת הספק**. כאשר המחשב מזהה קלט מהמקלדת, מהעכבר או מאביזר קלט אחר, הצג יחזור אוטומטית לפעולה. הטבלה הבאה מציגה את צריכת ההספק ואת האותות של תכונה אוטומטית זו לחיסכון בהספק:

מצבי VESA	סנכרון אופקי	סנכרון אנכי	וידאו	מחווך פעולה	צריכת הספק
פעולה רגילה	פעיל	פעיל	פעיל	לבן	S2240L 23W (מרבי) עבור S2240L 18W (טיפוסי) עבור
					S2340L 24W (מרבי) עבור S2340L 19W (טיפוסי) עבור
מצב Active-off	לא פעיל	לא פעיל	ריק	ענבר	פחות מ-0.5 W
כבוי	-	-	-	כבוי	פחות מ-0.5 W

תצוגת המסך תפעל במצב **פעולה רגיל** בלבד. כאשר לחצן כלשהו נלחץ במצב Active-off, פרט ללחצן ההפעלה/כיבוי, ההודעה הבאה תוצג:

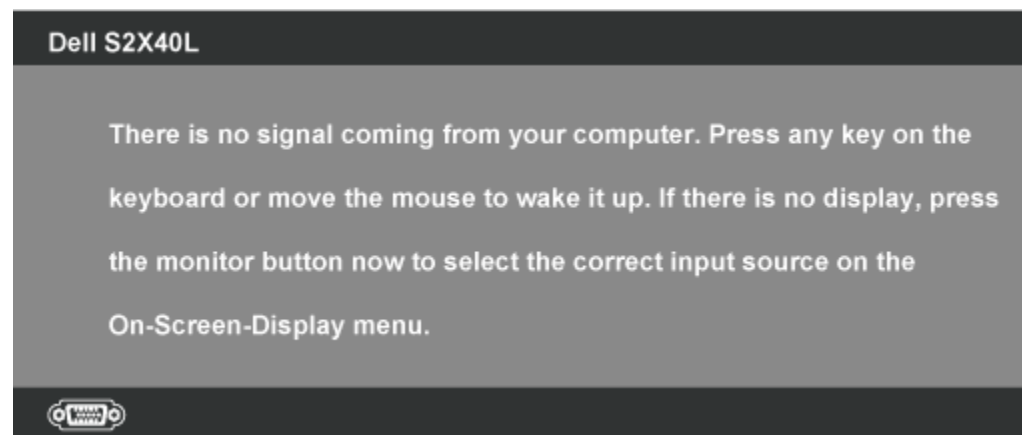

הפעל את המחשב ואת הצג כדי לגשת אל [תפריט המסך](#).



\* ניתן לבטל לגמרי את צריכת ההספק במצב כבוי רק על ידי ניתוק כבל החשמל מהצג.  
 \*\* צריכת הספק מרבית במצב ניגודיות והארה מרביים.

## תפקידי פינים

### מחבר 15 פינים מסוג Sub-D.

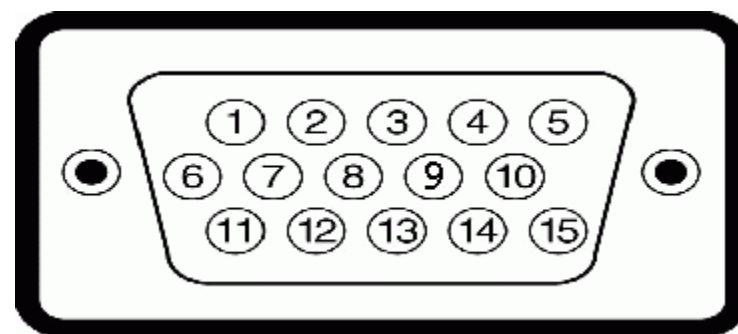

מספר פין	צד הצג, 15 פינים, של כבל האות
1	Video-Red
2	Video-Green
3	Video-Blue
4	אדמה
5	בדיקה עצמית
6	GND-R
7	GND-G
8	GND-B
9	DDC +5V
10	GND-sync
11	אדמה
12	נתוני DDC
13	סנכרון אופקי
14	סנכרון אנכי

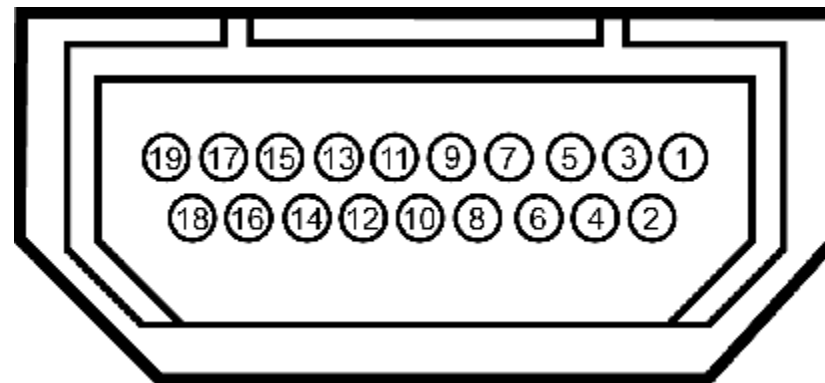

### מחבר HDMI

מספר פיין	צד 24 פינים של כבל האות
1	-T.M.D.S. Data 2
2	T.M.D.S. Data 2 Shield
3	+T.M.D.S. Data 2
4	+T.M.D.S. Data 1
5	T.M.D.S. Data 1 Shield
6	-T.M.D.S. Data 1
7	+T.M.D.S. Data 0
8	T.M.D.S. Data 0 Shield
9	-T.M.D.S. Data 0
10	+ T.M.D.S. Clock
11	T.M.D.S. Clock Shield
12	- T.M.D.S. Clock
13	CEC
14	שמור (N.C. בהתקן)
15	SCL
16	SDA
17	DDC/CEC הארקה
18	מתח + 5V
19	זיהוי Hot Plug

תוכל להתקין את הצג בכל מערכת תואמת "הכנס הפעל". הצג יספק למחשב באופן אוטומטי את נתוני Extended Display Identification (EDID) תוך שימוש בפרוטוקולי Display Data Channel (DDC), ויאפשר למערכת להגדיר את עצמה ולמטב את הגדרות הצג. ברוב המקרים, התקנת הצג תבצע באופן אוטומטי. תוכל לבחור הגדרות שונות אם תרצה בכך.

## מפרט צג שטוח

מספר דגם	צג Dell S2240L	צג Dell S2340L
סוג מסך	מטריצה פעילה - TFT LCD	מטריצה פעילה - TFT LCD
סוג פנל	IPS	IPS
מידות המסך	21.5 אינץ' (54.61 ס"מ) (גודל תמונה בתצוגה 21.5 אינץ')	23 אינץ' (58.42 ס"מ) (גודל תמונה בתצוגה רחבה 23 אינץ')
שטח תצוגה קבוע מראש:	18.74 אינץ' (476.06 מ"מ) 10.54 אינץ' (267.78 מ"מ)	20.05 אינץ' (509.18 מ"מ) 11.25 אינץ' (286.41 מ"מ)
גובה פיקסל	0.248 מ"מ	0.265 מ"מ
זווית צפייה	178° טיפוסי 178° טיפוסי	178° טיפוסי 178° טיפוסי
מוצא לומיננס	250cd/m <sup>2</sup> (טיפוסי)	250cd/m <sup>2</sup> (טיפוסי)
יחס ניגודיות	1,000 ל-1 (טיפוסי)	1,000 ל-1 (טיפוסי)
יחס ניגודיות דינמי	8,000,000 ל-1 (טיפוסי) *	8,000,000 ל-1 (טיפוסי) *
ציפוי פני התצוגה	ברק עם ציפוי קשיח 3H	ברק עם ציפוי קשיח 3H
תאורת אחורית	מערכת פס תאורת LED	מערכת פס תאורת LED
זמן תגובה	14 מילי-שנייה (אופייני) 7 מילי-שניות (אופייני) עם Overdrive	14 מילי-שנייה (אופייני) 7 מילי-שניות (אופייני) עם Overdrive
עומק צבע	16.7 מיליון צבעים	16.7 מיליון צבעים

סולם צבעים

82% (טיפוסי) \*\*

82% (טיפוסי) \*\*

\* מבוסס על הערכה.

\*\* סולם צבעים [S2240L/S2340L] (טיפוסי) מבוסס על תקני הבדיקה (82% (CIE1976 ו-72% (CIE1931).

## מפּרטי רזולוציות

מספר דגם	צג Dell S2240L	צג Dell S2340L
טוח סריקה	30 kHz עד 83 kHz (אוטומטי)	30 kHz עד 83 kHz (אוטומטי)
• אופקי • אנכי	56 Hz עד 76 Hz (אוטומטי)	56 Hz עד 76 Hz (אוטומטי)
רזולוציה קבועה מראש מרבית	1,080 x 1,920 ב-60 Hz	1,080 x 1,920 ב-60 Hz

## מפּרט חשמלי

מספר דגם	צג Dell S2240L	צג Dell S2340L
אותות כניסת וידאו	RGB אנלוגי: 0.7V +/- 5%, עכבת כניסה 75 אוהם	RGB אנלוגי: 0.7V +/- 5%, עכבת כניסה 75 אוהם
אותות כניסת סנכרון	סנכרון אופקי ואנכי בנפרד, רמת TTL ללא תלות (בקוטביות, Composite SYNC (SOG בירוק)	סנכרון אופקי ואנכי בנפרד, רמת TTL ללא תלות (בקוטביות, Composite SYNC (SOG בירוק)
מתאם *AC/DC	מתאם דלתא ADP-40DD B: 1100VAC עד 240VAC / 50Hz עד 60Hz ± 3Hz / 1.5A (מרבי)	מתאם דלתא ADP-40DD B: 100VAC עד 240VAC / 50Hz עד 60Hz ± 3Hz / 1.5A (מרבי)
	מתח כניסה / תדר / זרם	מתאם Lite-On PA-1041-71 : 100VAC עד 240VAC / 50Hz או 60Hz ± 3Hz / 1.2A (מרבי)
מתח / זרם יציאה	הספק: 12VDC / 3.33A	הספק: 12VDC / 3.33A
נחשול זרם	V: 30 A 120 (מקסימום) V: 60 A 240 (מקסימום)	V: 30 A 120 (מקסימום) V: 60 A 240 (מקסימום)

\* מתאמי AC/DC תואמים מורשים:

**זהירות:** כדי שלא להזיק לצג, השתמש רק במתאם המיועד לצג ספציפי זה מתוצרת Dell. 

יצרן	דגם	קוטביות
דלתא	ADP-40DD BA	
Lite-On	PA-1041-71TP-LF	

צג זה מצויד במנגנון מוגן-כשל שתפקידו לכבות את הצג כאשר הוא מתאם חשמל שאינו תואם מחובר לשקע ה-DC. ההודעה הזו תוצג אם הצג יזהה שנעשה שימוש במתאם שאינו תואם.

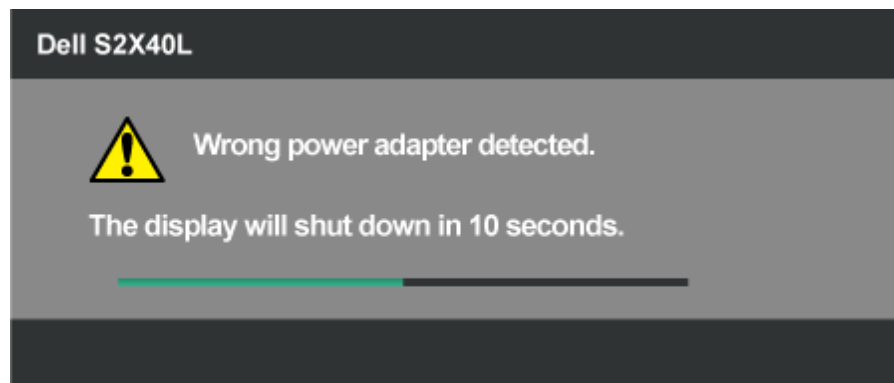

כדי למנוע נזק לצג, אנו ממליצים למשתמשים להשתמש במתאם החשמל המקורי המצורף לצג.

## מצבי תצוגה מוגדרים מראש

הטבלה הבאה מפרטת את מצבי העבודה המוגדרים מראש עבורם מובטח גודל ומרכז התמונה:

**:S2240L**

קוטביות סנכרון (אופקי/אנכי)	שעון פיקסלים (MHz)	תדר אנכי (הרץ)	תדר אופקי (קילוהרץ)	מצב תצוגה
+/-	28.3	70.0	31.5	VESA, 720 x 400
-/-	25.2	60.0	31.5	VESA, 640 x 480
-/-	31.5	75.0	37.5	VESA, 640 x 480
+/+	40.0	60.0	37.9	VESA, 800 x 600
+/+	49.5	75.0	46.9	VESA, 800 x 600
-/-	65.0	60.0	48.4	VESA, 1,024 x 768
+/+	78.8	75.0	60.0	VESA, 1,024 x 768
+/+	108.0	75.0	67.5	VESA, 1,152 x 864
+/+	108.0	60.0	64.0	VESA, 1,280 x 1,024
+/+	135.0	75.0	80.0	VESA, 1,280 x 1,024
+/+	148.5	60.0	67.5	VESA, 1,920 x 1,080

**:S2340L**

קוטביות סנכרון (אופקי/אנכי)	שעון פיקסלים (MHz)	תדר אנכי (הרץ)	תדר אופקי (קילוהרץ)	מצב תצוגה
+/-	28.3	70.0	31.5	VESA, 720 x 400

-/-	25.2	60.0	31.5	VESA, 640 x 480
-/-	31.5	75.0	37.5	VESA, 640 x 480
+/+	40.0	60.0	37.9	VESA, 800 x 600
+/+	49.5	75.0	46.9	VESA, 800 x 600
-/-	65.0	60.0	48.4	VESA, 1,024 x 768
+/+	78.8	75.0	60.0	VESA, 1,024 x 768
+/+	108.0	75.0	67.5	VESA, 1,152 x 864
+/+	108.0	60.0	64.0	VESA, 1,280 x 1,024
+/+	135.0	75.0	80.0	VESA, 1,280 x 1,024
+/+	148.5	60.0	67.5	VESA, 1,920 x 1,080

## מאפיינים פיזיים

הטבלה הבאה מפרטת את המאפיינים הפיזיים של הצג:

מספר דגם	צג Dell S2240L	צג Dell S2340L
סוג מחבר	D-subminiature, מחבר כחול; HDMI	D-subminiature, מחבר כחול; HDMI
סוג כבל אות	אנלוגי: 15 D-Sub, פינים נשלף, אינו מחובר לצג	אנלוגי: 15 D-Sub, פינים נשלף, אינו מחובר לצג
ממדים: (כולל מעמד)		
• גובה	14.97 אינץ' (380.28 מ"מ)	15.70 אינץ' (398.90 מ"מ)
• רוחב	19.65 אינץ' (499.10 מ"מ)	20.95 אינץ' (532.20 מ"מ)
• עומק	6.92 אינץ' (175.80 מ"מ)	6.92 אינץ' (175.80 מ"מ)
ממדים: (ללא מעמד)		
• גובה	11.72 אינץ' (297.60 מ"מ)	12.45 אינץ' (316.20 מ"מ)
• רוחב	19.65 אינץ' (499.10 מ"מ)	20.95 אינץ' (532.20 מ"מ)
• עומק	1.49 אינץ' (37.80 מ"מ)	1.49 אינץ' (37.80 מ"מ)
מידות המעמד:		
• גובה	5.40 אינץ' (137.10 מ"מ)	5.40 אינץ' (137.10 מ"מ)
• רוחב	6.92 אינץ' (175.80 מ"מ)	6.92 אינץ' (175.80 מ"מ)
• עומק	6.92 אינץ' (175.80 מ"מ)	6.92 אינץ' (175.80 מ"מ)

משקל כולל אריזה	4.60 ק"ג (10.14 פאונד)	4.95 ק"ג (10.91 פאונד)	משקל:
משקל כולל מכלול המעמד, כבלים, מתאם ופלאג	3.69 ק"ג (8.14 פאונד)	3.91 ק"ג (8.62 פאונד)	
משקל מכלול המעמד	0.60 ק"ג	0.60 ק"ג (1.32 פאונד)	

## תנאי סביבה

הטבלה הבאה מפרטת את תנאי הסביבה להפעלת הצג:

מספר דגם	צג Dell S2240L	צג Dell S2340L
טמפרטורה	0°C עד 32°F (40°C עד 104°F) אחסון: -20°C עד -4°F (60°C עד 140°F) משלוח: -20°C עד -4°F (60°C עד 140°F)	0°C עד 32°F (40°C עד 104°F) אחסון: -20°C עד -4°F (60°C עד 140°F) משלוח: -20°C עד -4°F (60°C עד 140°F)
• בפעולה • לא בפעולה		
לחות:	10% עד 80% (ללא התעבות)	10% עד 80% (ללא התעבות)
• בפעולה • לא בפעולה	אחסון: 5% עד 90% (ללא התעבות) משלוח: 5% עד 90% (ללא התעבות)	אחסון: 5% עד 90% (ללא התעבות) משלוח: 5% עד 90% (ללא התעבות)
גובה	5,000 מטר (16,405 רגל) לכל היותר 12,192 מטר (40,000 רגל) מקסימום	5,000 מטר (16,405 רגל) לכל היותר 12,192 מטר (40,000 רגל) מקסימום
• בפעולה • לא בפעולה		
פיזור תרמי	78.43 BTU/שעה (מרבי) 61.38 BTU/שעה (טיפוסי)	81.84 BTU/שעה (מרבי) 64.79 BTU/שעה (טיפוסי)

## מדיניות איכות ופיקסלים בצג LCD

פעמים רבות במהלך הייצור של צג LCD פיקסל אחד או יותר מתקבעים במצב שאינו ניתן לשינוי. התוצאה הגלויה היא פיקסל קבוע המופיע כנקודה זעירה או כהה, או כנקודה בהירה וחסרת צבע. כאשר הפיקסל דולק קבוע, התופעה נקראת "נקודה בהירה". כאשר הפיקסל כבוי באופן קבוע, התופעה נקראת "נקודה כהה". כמעט בכל המקרים, קשה להבחין בפיקסלים הללו והם אינם פוגעים באיכות או בשימושיות התצוגה. תצוגה בעלת 1 עד 5 פיקסלים מקובעים נחשבת לתצוגה רגילה שעומדת בתקן. לפרטים נוספים, בקר באתר התמיכה של Dell בכתובת: [support.dell.com](http://support.dell.com).

## טיפול בצג

**זהירות:** הקפד לקרוא ולפעול בהתאם להנחיות הבטיחות לפני שתנקה את הצג. 

**זהירות:** לפני ניקוי הצג, נתק את כבל החשמל שלו מהשקע שבקיר. 

מומלץ לפעול בהתאם להוראות שברשימה הבאה להוצאה מהאריזה, לניקוי או לטיפול בצג:

- לניקוי המסך האנטי סטטי, הרטב קלות מטלית רכה ונקייה במים. אם ניתן, השתמש במטלית מיוחדת לניקוי מסכים או בתמיסה מתאימה לציפוי האנטי סטטי. אין להשתמש בבנזין, במדלל, באמוניה, בחומרי ניקוי שוחקים או באוויר דחוס.
- השתמשו המטלית לחה וחמימה כדי לנקות את הפלסטיק. הימנע משימוש בחומרי ניקוי מכל סוג, החומרים הללו משאירים ציפוי לבנבן על חלקי הפלסטיק.
- אם הבחנת באבקה לבנה כשהוצאת את הצג מהאריזה, נגב אותה בעזרת מטלית. אבקה לבנה זו נוצרת בזמן המשלוח.
- טפל בזהירות בצג. מכשיר עם צבעים כהים יכול להישרט ועלולים להופיע עליו יותר סימני שחיקה לבנים מאשר במכשיר עם צבעים בהירים.
- כדי לשמור על איכות התמונה הגבוהה ביותר בצג שלך, השתמש בשומר מסך דינמי וכבה את הצג כשאינו בשימוש.

[בחזרה לדף התוכן](#)



## התקנת הצג

### צג Dell™ S2240L/S2340L - מדריך למשתמש

- [חיבור המעמד](#)
- [חיבור הצג](#)
- [סידור הכבלים](#)
- [הסרת המעמד של הצג](#)

#### חיבור המעמד

**הערה:** בסיס המעמד ומגבה המעמד אינם מחוברים לצג כשהוא מגיע מהמפעל.

1. הרכב את מגבה המעמד אל בסיס המעמד.

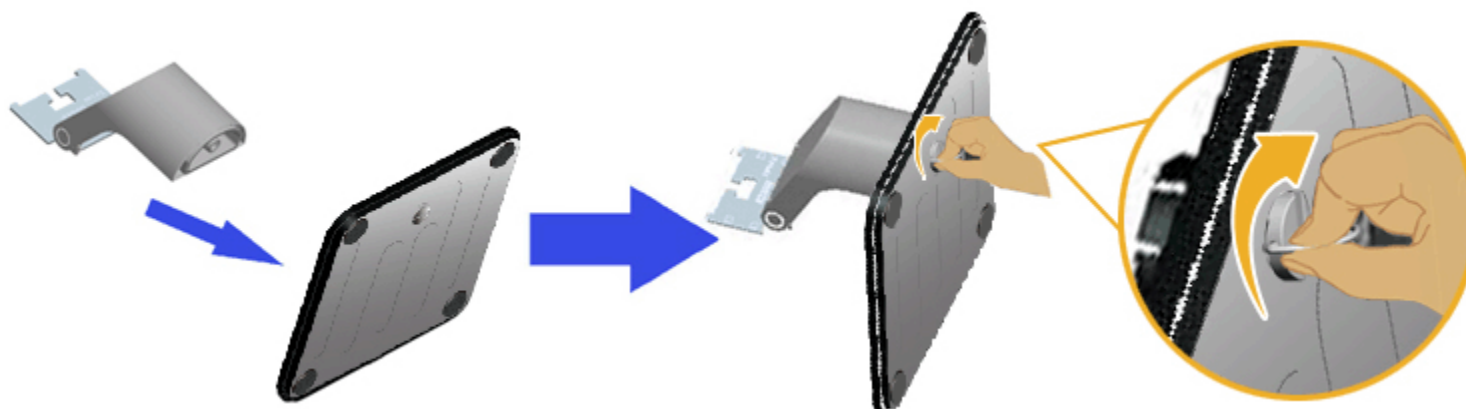

א. חבר את מגבה המעמד לבסיס המעמד.

ב. הדק את הבורג שבבסיס המעמד בכיוון השעון.

2. חבר את מכלול המעמד אל הצג:

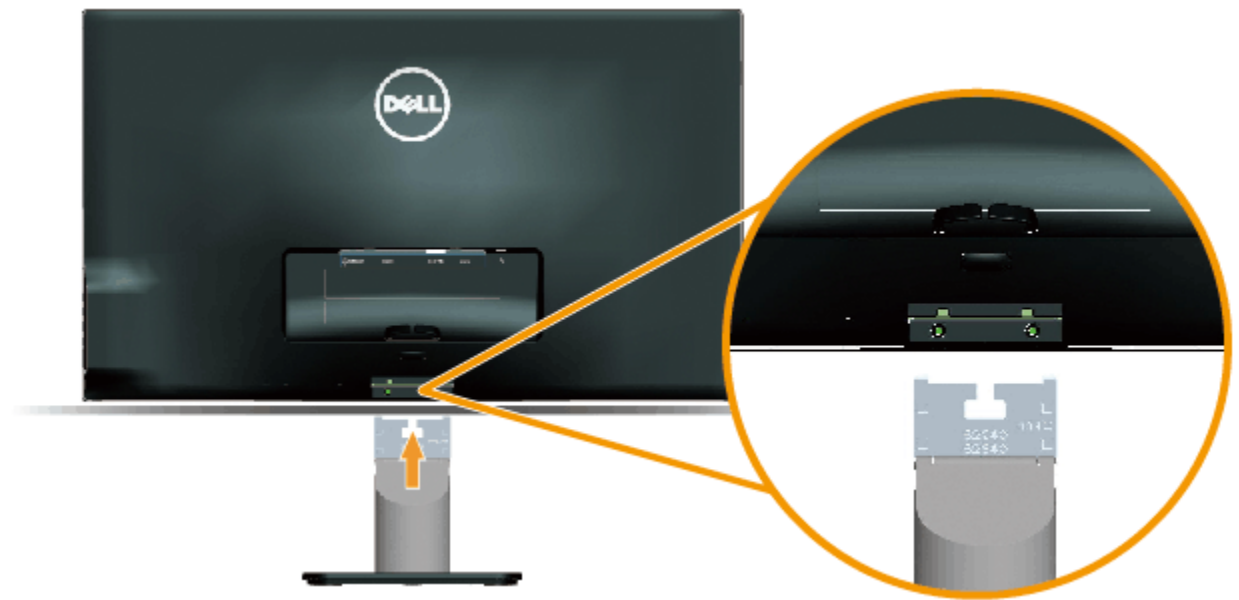

- א. הנח את הצג על גבי בד רך או כרית ליד קצה שולחן.
- ב. התאם את תושבת מכלול המעמד אל החריצים שבצג.
- ג. הכנס את התושבת בכיוון הצג עד שתינעל למקומה.

## חיבור הצג

**⚠ אזהרה:** לפני שתתחיל לבצע פעולה כלשהי בסעיף זה, קרא ופעל בהתאם [להוראות הבטיחות](#).

לחיבור הצג אל המחשב:

1. כבה את המחשב ונתק את כבל החשמל.
2. חבר את כבל המסך הכחול (VGA אנלוגי) או כבל HDMI ליציאת הווידאו המתאימה בחלקו האחורי של המחשב. אין להשתמש בשני הכבלים באותו מחשב. השתמש בשני הכבלים רק אם הם מחוברים לשני מחשבים שונים עם כרטיסי מסך מתאימים.

## חיבור כבל VGA כחול

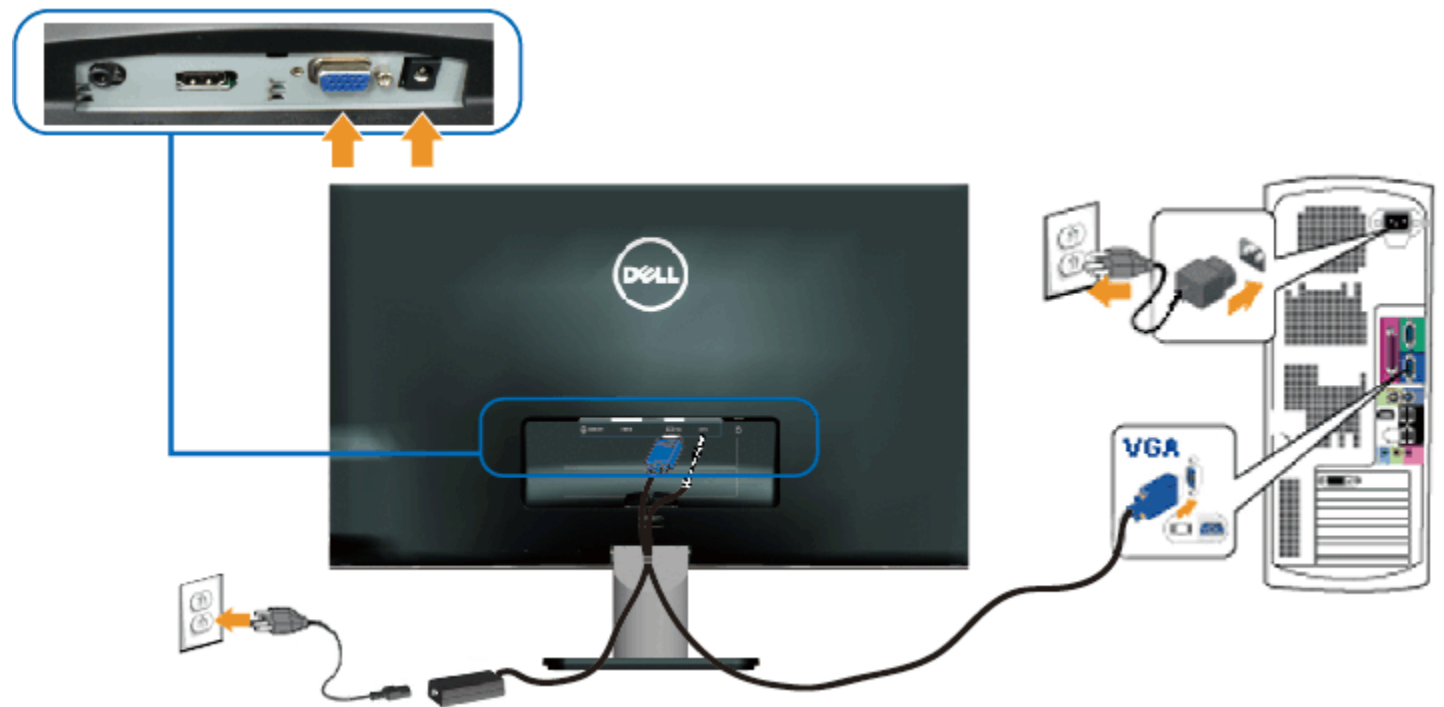

חיבור הצג באמצעות HDMI



## סידור הכבלים

לאחר חיבור כל הכבלים הנחוצים לצג ולמחשב, סדר את הכבלים באופן הזה:

1. הכנס את הכבלים לתפס הכבלים.

2. קשור את הכבלים באמצעות רצועת הוולקרו המצורפת לצג.

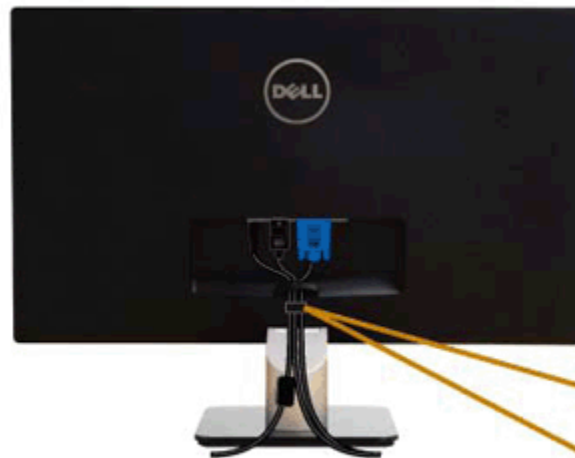
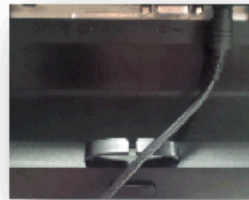

## הסרת המעמד של הצג

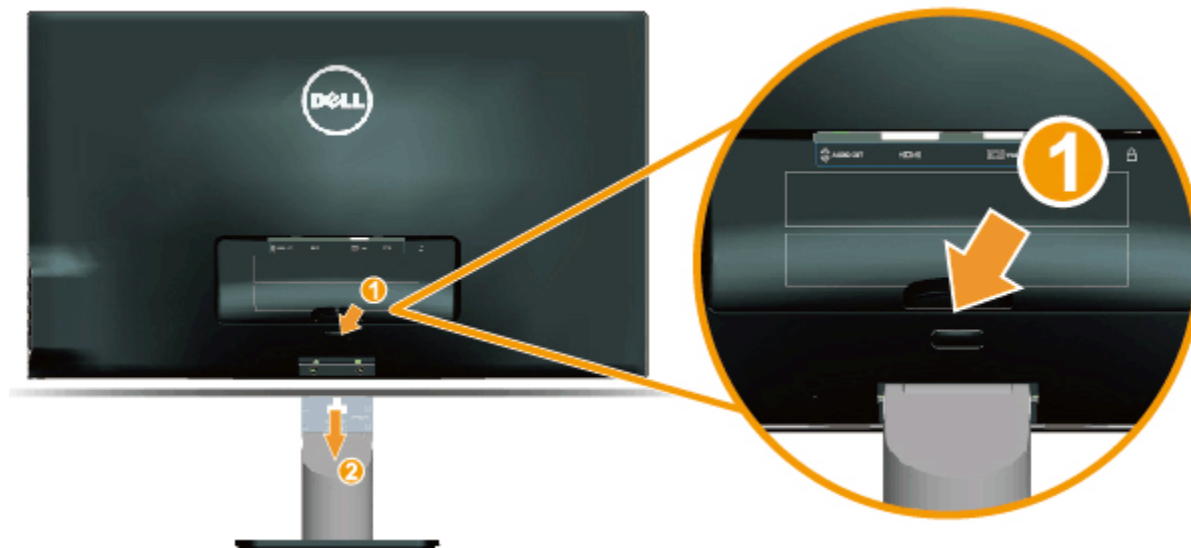

כדי להסיר את מעמד הצג, הנח את לוח הצג על מטלית רכה או על כרית ובצע את הפעולות האלה:

1. דחוף את כפתור השחרור שמעל למעמד.
2. תוך דחיפת כפתור השחרור, משוך את המעמד מהצג.

[בחזרה לדף התוכן](#)

## הפעלת הצג

### צג Dell™ S2240L/S2340L - מדריך למשתמש

- שימוש במקשי השליטה שבלוח הצד הימני
- שימוש בתפריט המסך (OSD)
- הגדרת רזולוציה מרבית
- שימוש בהטיה

## הפעלת הצג



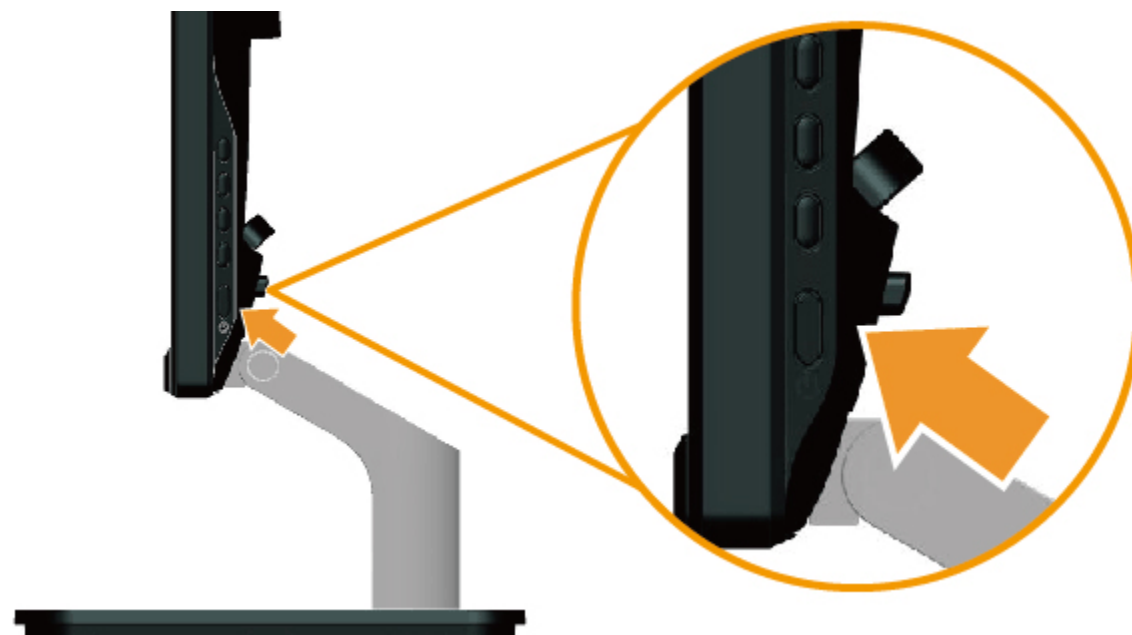

לחץ  כדי להפעיל את הצג.

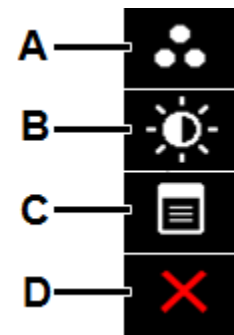

## שימוש במקשי השליטה שבלוח הצד הימני

השתמש במקשים שבצד ימין של הצג כדי לכוונן את הגדרות התמונה.



תיאור	מקשים בלוח הצד הימני	
<p>השתמש במקש <b>מצבים מוגדרים מראש</b> כדי לבחור מתוך רשימה של מצבי צבעים מוגדרים מראש. ראה <a href="#">שימוש בתפריט המסך</a>.</p>	 <b>מצבים מוגדרים מראש</b>	A
<p>השתמש במקש <b>בהירות / ניגודיות</b> לגישה ישירה אל תפריטי השליטה 'בהירות' ו'ניגודיות'.</p>	 <b>בהירות/ניגודיות</b>	B
<p>השתמש במקש <b>תפריט</b> כדי לפתוח את התצוגה במסך.</p>	 <b>תפריט</b>	C
<p>השתמש במקש <b>יציאה</b> כדי לצאת מהתפריט שבמסך ומתפריטי המשנה.</p>	 <b>יציאה</b>	D

### מקשים בלוח הצד הימני

השתמש במקשים שבצד ימין של הצג כדי לכוון את הגדרות התמונה.

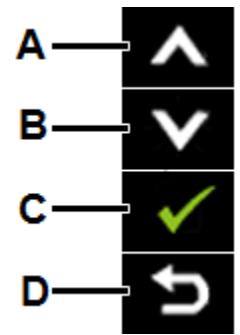

תיאור	מקשים בלוח הצד הימני	
השתמש במקש <b>למעלה</b> כדי לכוונן (להגדיל טווחים) פריטים בתפריט שבמסך.	 <b>למעלה</b>	A
השתמש במקש <b>למטה</b> כדי לכוונן (להקטין טווחים) פריטים בתפריט שבמסך.	 <b>למטה</b>	B
השתמש במקש <b>אישור</b> כדי לאשר את הבחירה.	 <b>אישור</b>	C
השתמש במקש <b>חזרה</b> כדי לחזור לתפריט הקודם.	 <b>חזרה</b>	D

## שימוש בתפריט המסך (OSD)

### גישה למערכת התפריטים

**הערה:** אם תשנה את הגדרות הצג ולאחר מכן תמשיך לתפריט אחר, או שתצא מתפריט המסך, הצג ישמור אוטומטית את השינויים. השינויים יישמרו גם אם תשנה את ההגדרות ותמתין עד שתפריט המסך ייעלם.





לחץ  כדי לפתוח את תפריט המסך וכדי להציג את התפריט הראשי.

**תפריט ראשי**

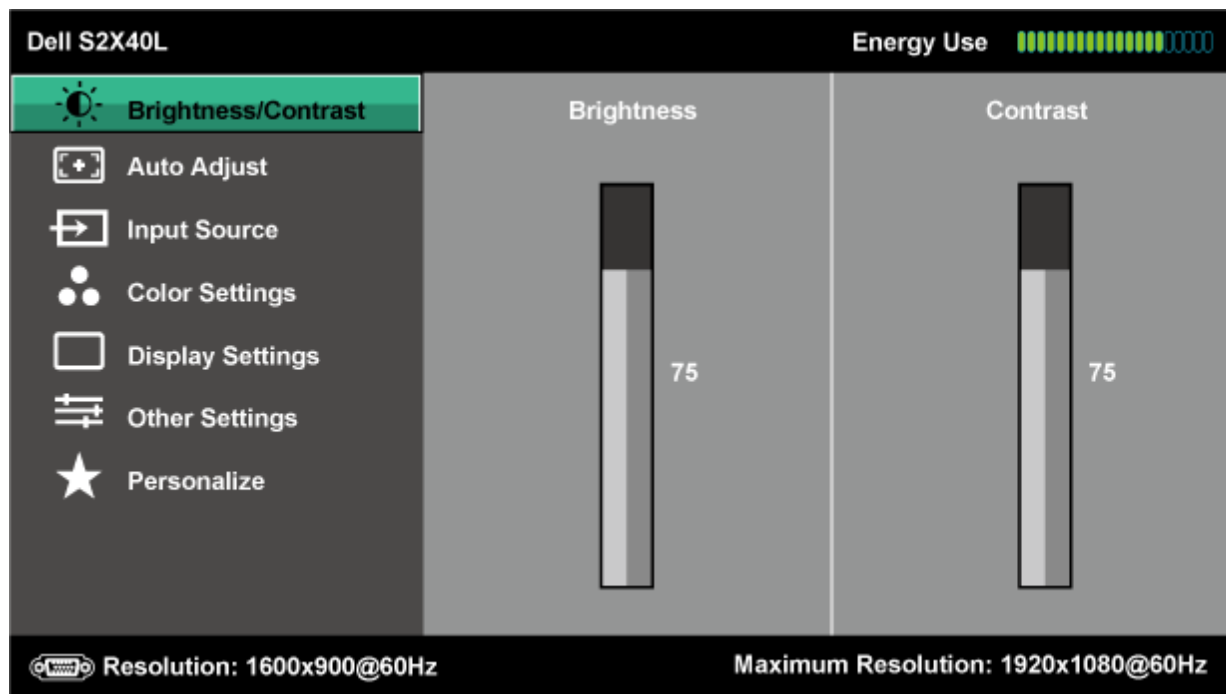

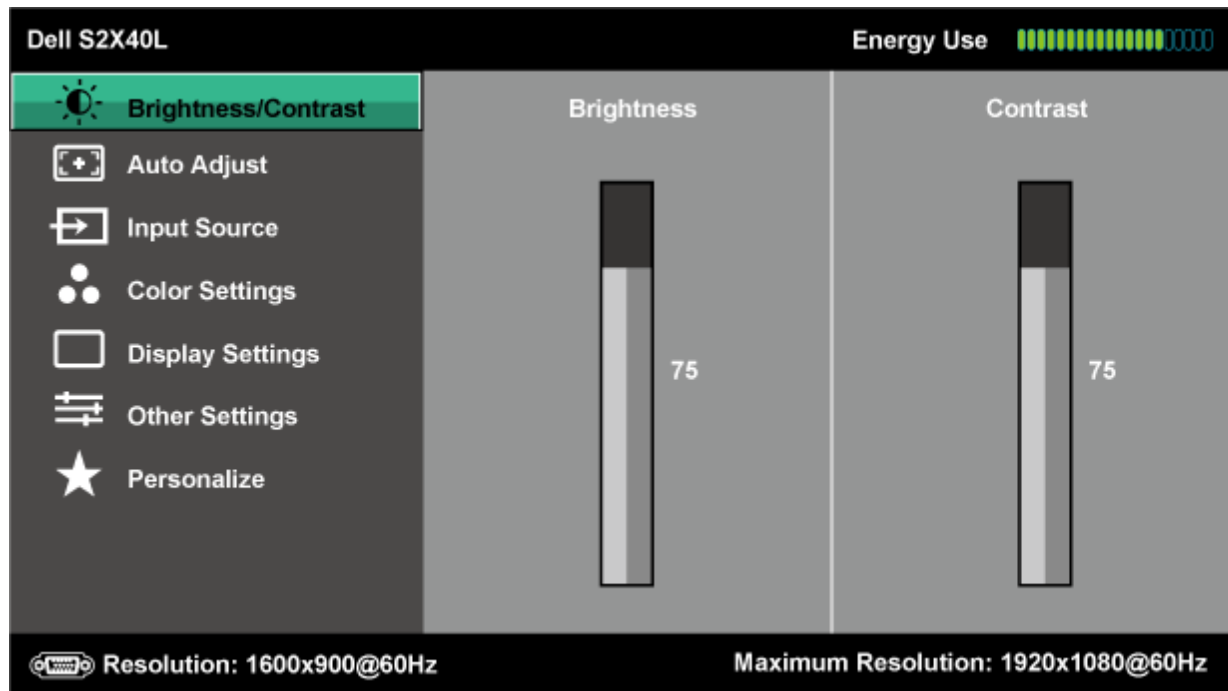

2. לחץ  וכן  כדי לעבור בין האפשרויות שבתפריט. כשאתה עובר בין סמלים, שם האפשרות הנבחרת יודגש.
  3. לחץ פעם נוספת על  כדי לבחור את הפריט המודגש.
  4. לחץ על הלחצנים  או  כדי לבחור בפרמטר המבוקש.
  5. לחץ  כדי לעבור אל סרגל הגלילה, ולאחר מכן לחץ  וכן  בהתאם לחיוויים שבמסך, כדי לבצע את השינויים הרצויים.
  6. בחר באפשרות  כדי לחזור לתפריט הקודם מבלי לקבל את ההגדרות הנוכחיות, או לחץ  כדי לקבל את השינויים ולחזור לתפריט הקודם.
- הטבלה הבאה מפרטת את כל האפשרויות הקיימות בתפריט המסך ואת תפקידן.

סמל	תפריט ותפריטי משנה	תיאור
	<b>צריכת אנרגיה</b>	חיווי זה מציג בזמן אמת את רמת האנרגיה הנצרכת על ידי הצג.
	<b>בהירות/ניגודיות</b>	כוון את הבהירות והניגודיות מהתפריטים Brightness (בהירות) Contrast-1 (ניגודיות).



משנה את בהירות או את לומיננס התאורה האחורית.

**בהירות**

לחץ על המקש כדי להגביר את הבהירות ועל  כדי להפחית  את הבהירות (מינימום 0 - מקסימום 100).

מאפשר לך לשנות את הניגודיות או את מידת ההבדל בין האזורים הבהירים ובין האזורים הכהים של תמונת המסך. כוון תחילה את הבהירות, הניגודיות רק אם יש צורך בכיוון נוסף.

**ניגודיות**

לחץ על המקש  כדי להגביר את הניגודיות ועל  כדי להפחית את הניגודיות (מינימום 0 - מקסימום 100).

לחץ על מקש זה כדי להפעיל את ההגדרה האוטומטית ואת תפריט הכוונן. התיבה הבאה תוצג על מסך שחור כאשר הצג יבצע כיוון עצמי לו

**כוונן אוטומטי**



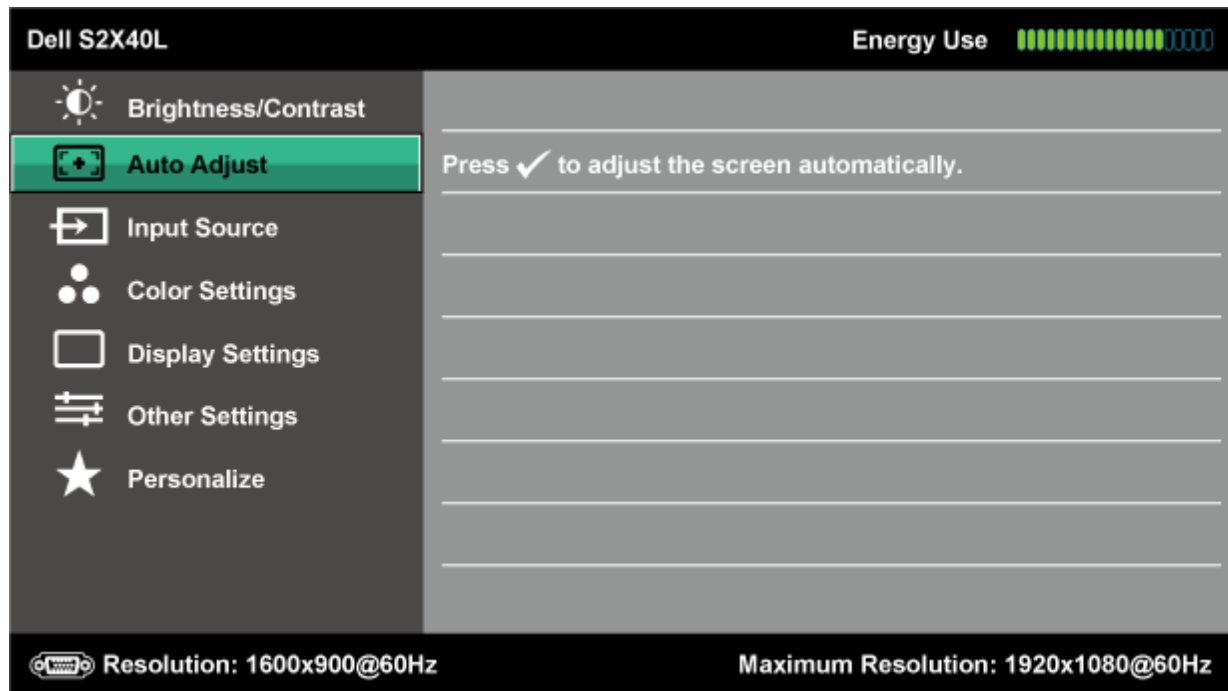

**Auto Adjustment in Progress...**

תכונת הכיוון האוטומטי מאפשרת לצג לבצע כיוון עצמי בהתאם לאות הווידאו הנכנס. לאחר שהשתמשת ב'כוונן אוטומטי', אתה יכול להמש באמצעות שימוש באפשרויות 'שעון פיקסלים (גס)' ו'פאזה (עדין)' שתחת 'הגדרות תמונה'.

**הערה:** 'כוונן אוטומטי' אינו מתרחש אם אתה לוחץ על הלחצן בעת שאין כניסה פעילה של אותות וידאו או כבלים מחוברים.

השתמש בתפריט **מקור כניסה** כדי לבחור אותות וידאו שונים המחוברים לצג.

**מקור כניסה**



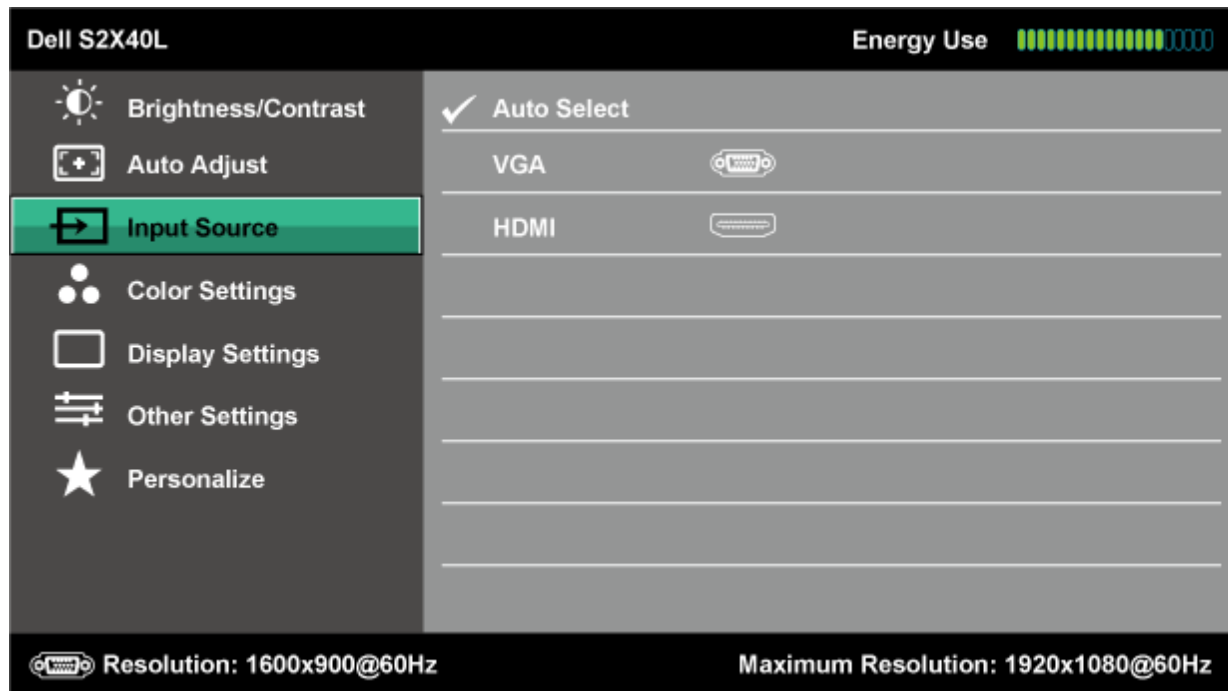

בחר באפשרות **בחירה אוטומטית** כדי לסרוק אחר אותות כניסה זמינים.

בחר בכניסת **VGA** כאשר אתה משתמש במחבר אנלוגי (VGA). לחץ על  כדי לבחור את מקור הכניסה VGA.

בחר בכניסת **HDMI** כאשר אתה משתמש במחבר דיגיטלי (HDMI). לחץ על  כדי לבחור את מקור הכניסה HDMI.

השתמש בתפריט **הגדרות צבעים** כדי לכוון את הגדרות הצבעים של הצג.

**בחירה אוטומטית**

VGA

HDMI

**הגדרות צבעים**



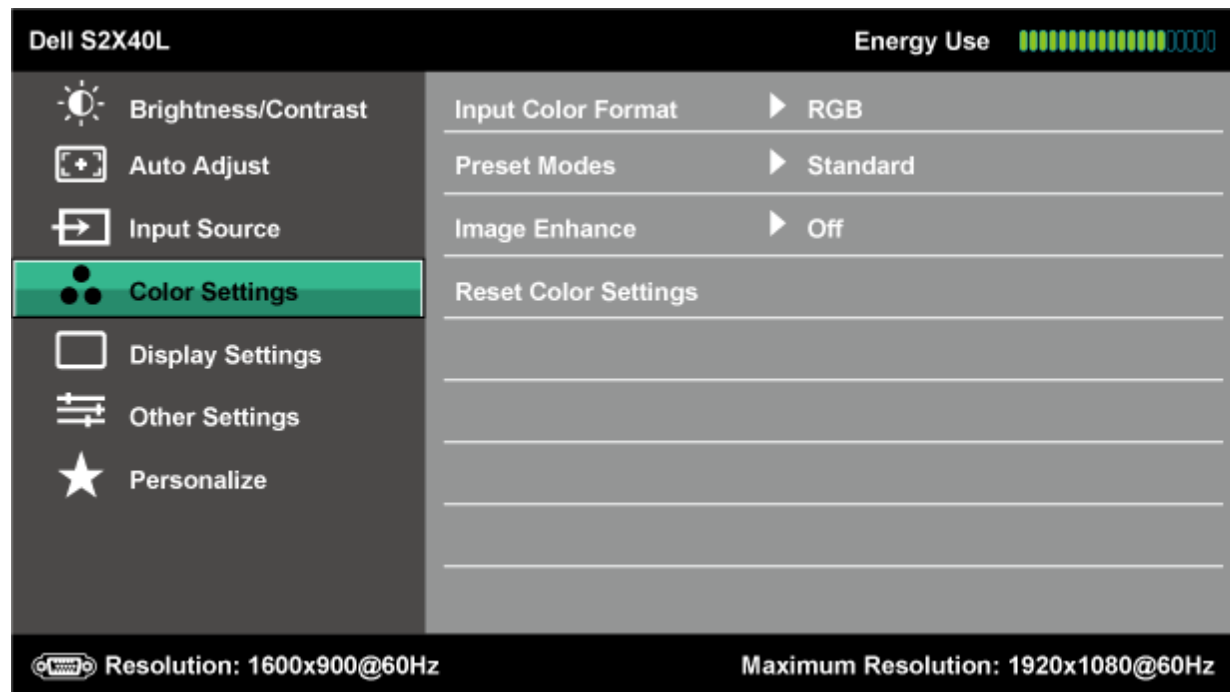

מאפשר לקבוע את מצב הווידאו באפשרויות הבאות:



- **RGB**: בחר באפשרות זו אם הצג מחובר למחשב או לנגן DVD באמצעות כבל HDMI או מתאם HDMI ל-DVI.
- **YPbPr**: בחר באפשרות זו אם נגן ה-DVD תומך ביציאת YPbPr בלבד.

מאפשר בחירה מתוך רשימה של מצבי צבעים מוגדרים מראש.

**תבנית צבע כניסה**

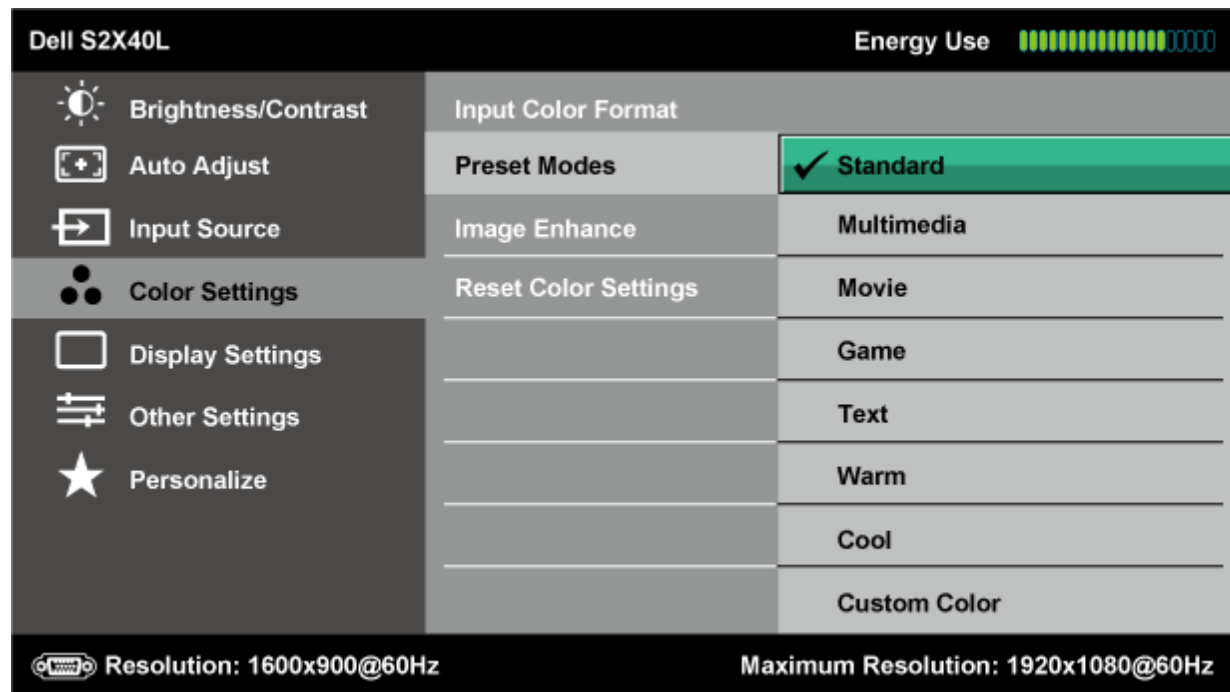
**מצבים מוגדרים  
מראש**



- **סטנדרטי**: טוען את הגדרות ברירת המחדל לצבעי הצג. זוהי ברירת המחדל הקבועה מראש.
- **מולטימדיה**: טוען הגדרות צבעים אידיאליות עבור יישומי מולטימדיה.
- **סרט**: טוען הגדרות צבעים אידיאליות עבור סרטים.
- **משחק**: טוען הגדרות צבעים אידיאליות עבור יישומי משחקים.
- **טקסט**: טוען הגדרות צבעים אידיאליות עבור סביבה משרדית.
- **חם**: מגדיל את טמפרטורת הצבעים. המסך ייראה "חם" יותר עם גוון אדום/צהוב.
- **קר**: מקטין את טמפרטורת הצבעים. המסך ייראה "קריר" יותר עם גוון כחול.
- **צבע מותאם**: מאפשר לקבוע ידנית את הגדרות הצבעים. לחץ על המקשים  ועל  כדי לכוונן את ערכי ה'אדום', 'ירוק' ו'כחול' מוגדר מראש משלך.

במצב המוגדר מראש **סרט**:

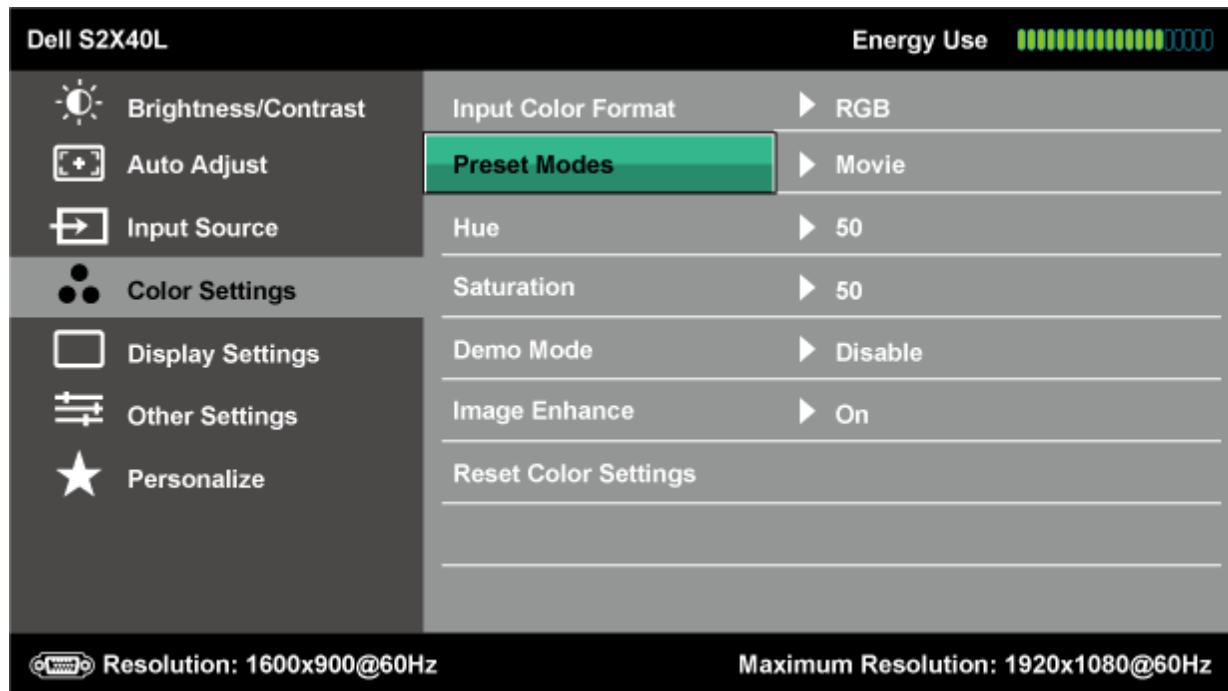

כוונן גוון העור של התמונה. השתמש במקשים או כדי לכוונן את הגוון בין '0' ל-'100'.

כוונן הרוויה של התמונה. השתמש במקשים או כדי לכוונן את הרוויה בין '0' ל-'100'.

ניתן להפעיל את 'מצב הדגמה' כדי לעמוד על ההבדלים בתצוגה בין מצב 'רגיל' למצב 'משופר'.

פונקציה זו משפרת את המתאר של התמונה.

איפוס הגדרות הצבעים של הצג להגדרות ברירת המחדל של היצרן.

בחר בתפריט **הגדרות תצוגה** כדי לכוון את הגדרות התצוגה של הצג.

גוון

רוויה

מצב הדגמה

שיפור תמונה

איפוס הגדרות צבעים

הגדרות תמונה



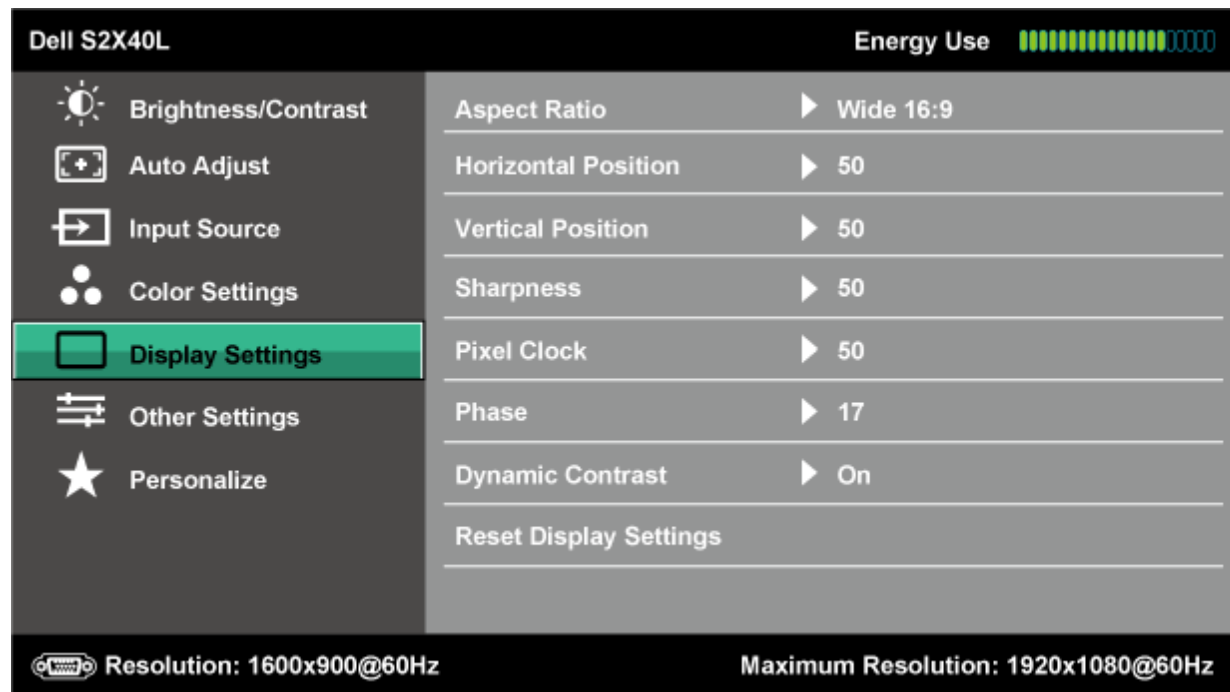

כוונן יחס הגובה-רוחב של התמונה ל-4:3, Wide 16:9 או 5:4.

**הערה:** כוונן Wide 16:9 אינו נדרש ברזולוציה מרבית מוגדרת מראש של 1920 1080 x.

השתמש בלחצנים או כדי לכוונן את התמונה ימינה ושמאלה. ערך המינימום הוא '0' (-). הערך המרבי הוא '100' (+).

השתמש בלחצנים או כדי לכוונן את התמונה למעלה ולמטה. ערך המינימום הוא '0' (-). ערך המקסימום הוא '100' (+).

תכונה זו תשווה לתמונה מראה חד או רך יותר. לחץ או כדי לכוון את החדות בין '0' ל-'100'.

בעזרת האפשרויות שעון פיקסלים ופאזה תוכל לכוון את הצג בהתאם להעדפותיך. לחץ ו- כדי לכוון את התמונה למצבה האופטימלי

אם לא התקבלו תוצאות משביעות רצון מהשימוש באפשרות 'פאזה', השתמש בכוונן 'שעון פיקסלים (גס)' ולאחר מכן בצע שוב כוונן באמצע (עדין).

מאפשרת להגביר את רמת הניגודיות כדי לספק תמונה חדה ומפורטת יותר.

**הערה:** האפשרות 'ניגודיות דינמית' אינה זמינה (מופיעה באפור) במצבי 'חיסכון בחשמל'.

**יחס גובה-רוחב**

**מיקום אופקי**

**מיקום אנכי**

**חדות**

**שעון פיקסלים**

**פאזה**

**ניגודיות דינמית**



בחר באפשרות זו כדי לשחזר את הגדרות ברירת המחדל של התצוגה.

איפוס הגדרות תצוגה

בחר באפשרות זו כדי לכוון את ההגדרות שבתפריט המסך, כגון שפות תפריט המסך, משך הזמן להצגת התפריט וכדומה.

הגדרות נוספות

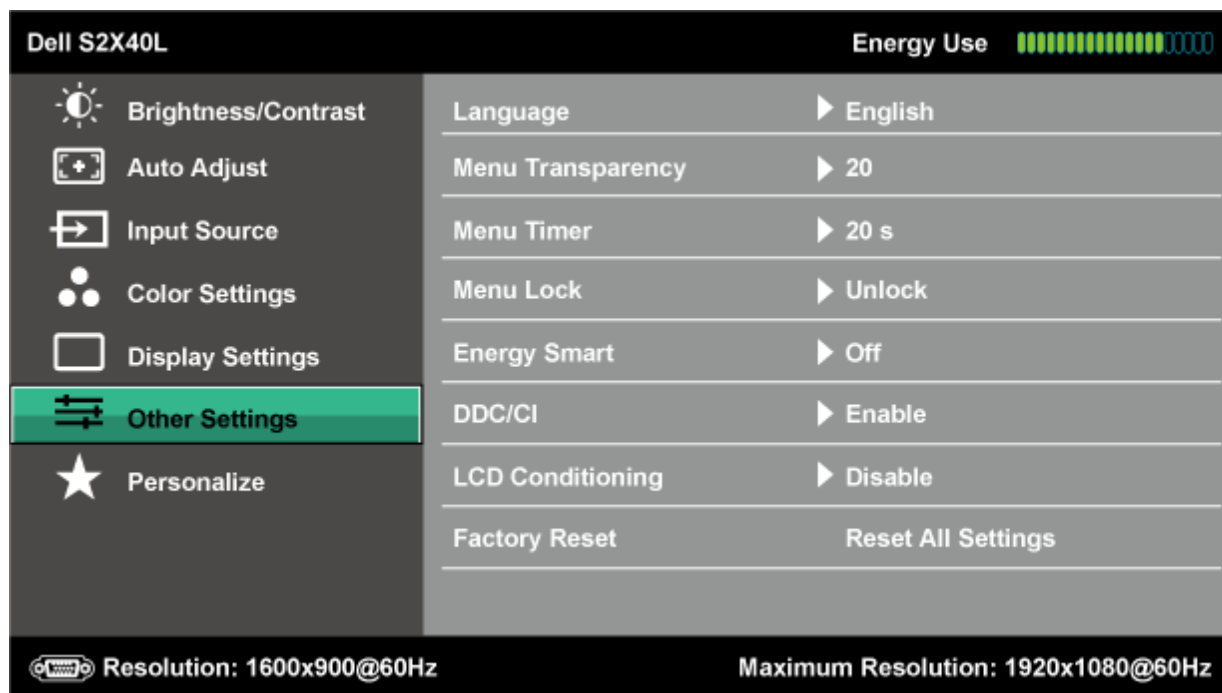

הגדרת שפת תפריט שבמסך לאחת משש שפות: אנגלית, ספרדית, צרפתית, גרמנית, סינית פשוטה או יפנית.



שפה

בעזרת אפשרות זו תוכל לכוון את רקע תפריט המסך מעמום לשקוף.

שקיפות תפריט

הגדרת משך הזמן שבו התצוגה במסך תוצג לאחר לחיצה על אחד מהמקשים בצג.

טיימר תפריט

השתמש במקשים  וכן  כדי לכוון את המחווה במנות של שנייה אחת, החל מ-5 שניות ועד 60 שניות.

שולטת בגישת המשתמשים לכיוונים. כאשר האפשרות **נעילה** נבחרה, המשתמש אינו יכול לבצע כיוונים. כל הלחצנים נעולים.

נעילת תפריט

#### הערה:

פונקציית נעילה - נעילה רכה (דרך התפריט במסך) או נעילה קשיחה (לחץ לחיצה ממושכת על הלחצן שמעל ללחצן ההפעלה למשך 10 פונקציית ביטול נעילה - **רק** ביטול נעילה קשיחה (לחץ לחיצה ממושכת על הלחצן שמעל ללחצן ההפעלה למשך 10 שניות)

העמסום הדינמי מופעל (תכונת העמסום הדינמי מפחיתה אוטומטית את רמת הבהירות של המסך כאשר מוצגת תמונה עם אזורים בהירים רב

חיסכון בחשמל

DDC/CI (ערוץ נתוני תצוגה/ממשק שליטה) מאפשר לתוכנה במחשב לכוון את הגדרות התצוגה כגון בהירות, איזון צבעים וכן הלאה.

DDC/CI

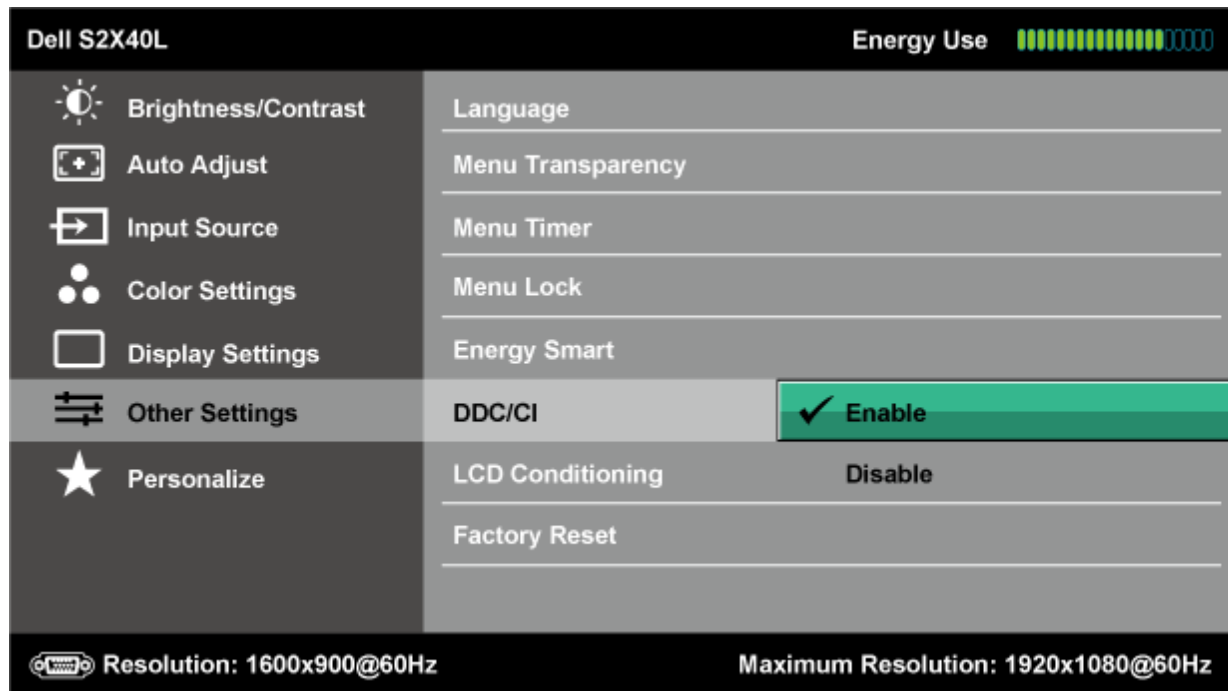

**מאופשר** (ברירת מחדל): ממטב את ביצועי הצג ומשפר את חוויית הלקוח.  
**מבוטל**: מבטל את האפשרות DCC/CI ומציג את ההודעה הבאה.

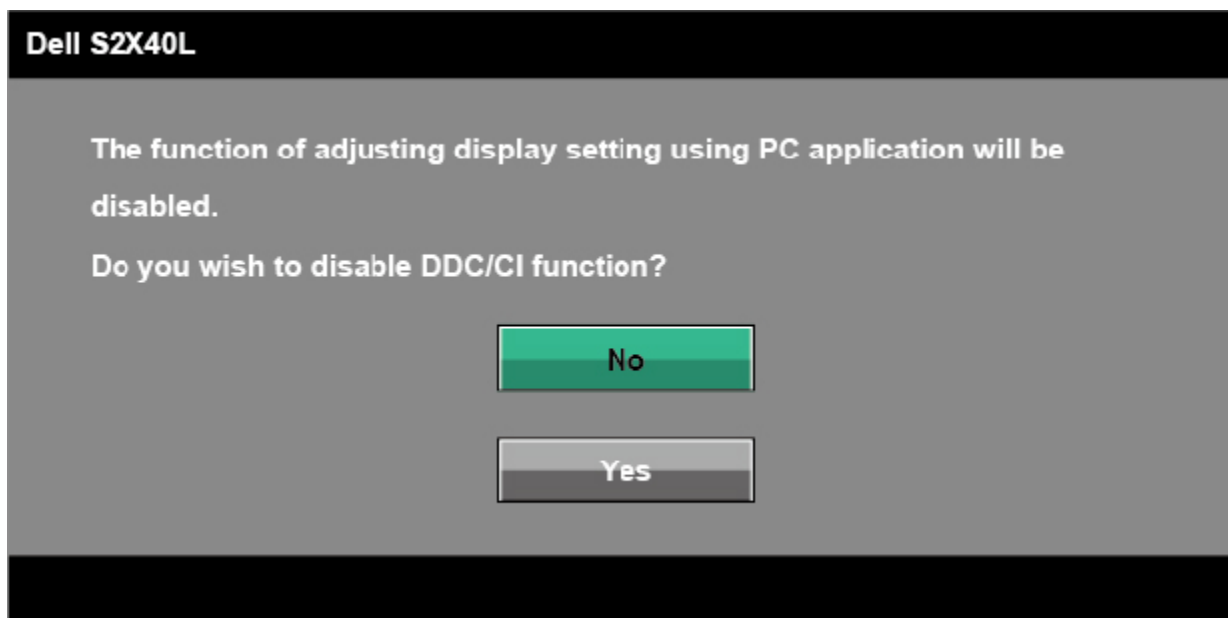

בעזרת תכונה זו תוכל להפחית את מספר המקרים הקלים של "תמונה תקועה".

**צריבת תמונה**

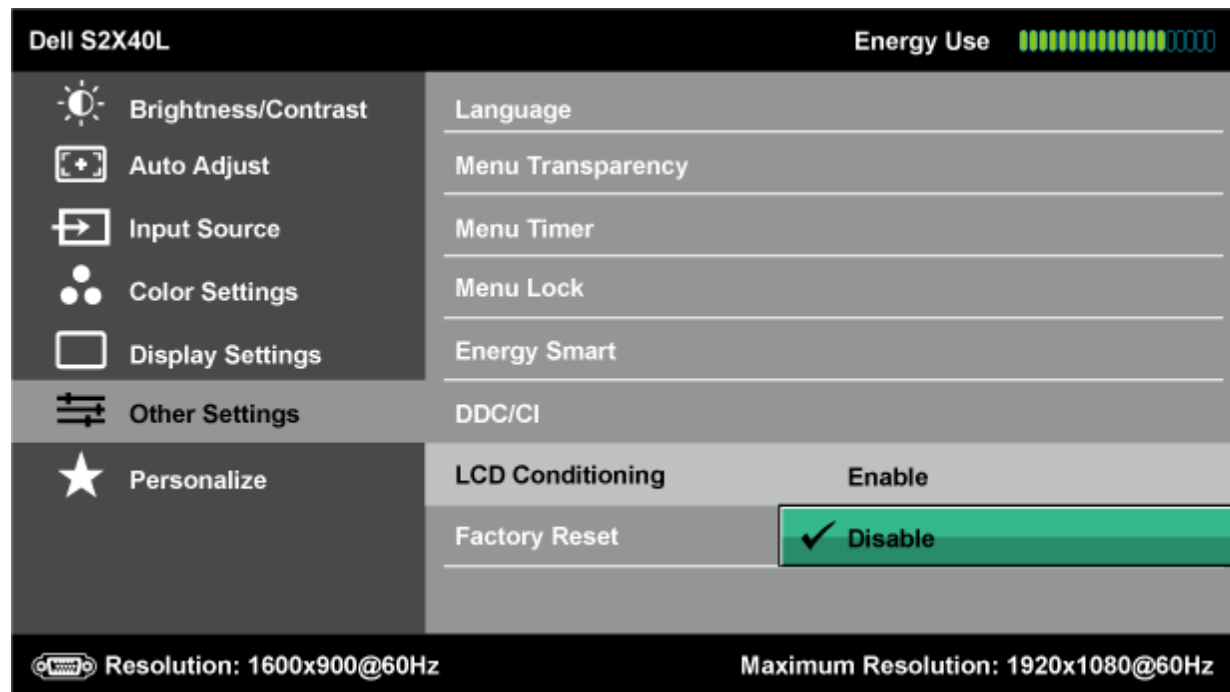

אם "נתקעת" תמונה בתצוגה, בחר באפשרות **LCD Conditioning** כדי להעלים תמונה "תקועה". פעולת התכונה LCD Conditioning (ביט להימשך זמן מה. התכונה LCD Conditioning אינה מסוגלת לתקן מקרים חמורים של תמונה צרובה. **הערה:** השתמש בתכונה LCD Conditioning רק אם ישנה בעיה של תמונה "תקועה".

הודעת האזהרה הזו תוצג פעם אחת לאחר בחירה באפשרות 'הפוך לזמין' של LCD Conditioning (מניעת צריבה).

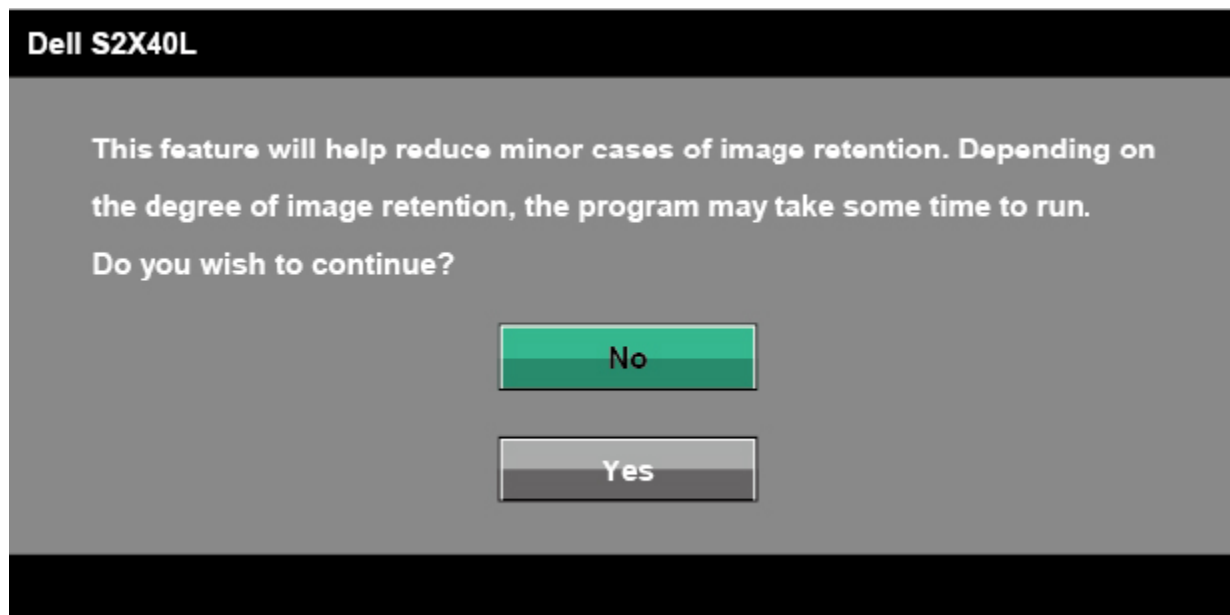

מחזיר את הגדרות תפריט המסך לבירות המחדל.

**איפוס להגדרות**

ברירת המחדל

התאמה אישית



אפשרות זו מאפשרת לבחור שני מקשי קיצורים.

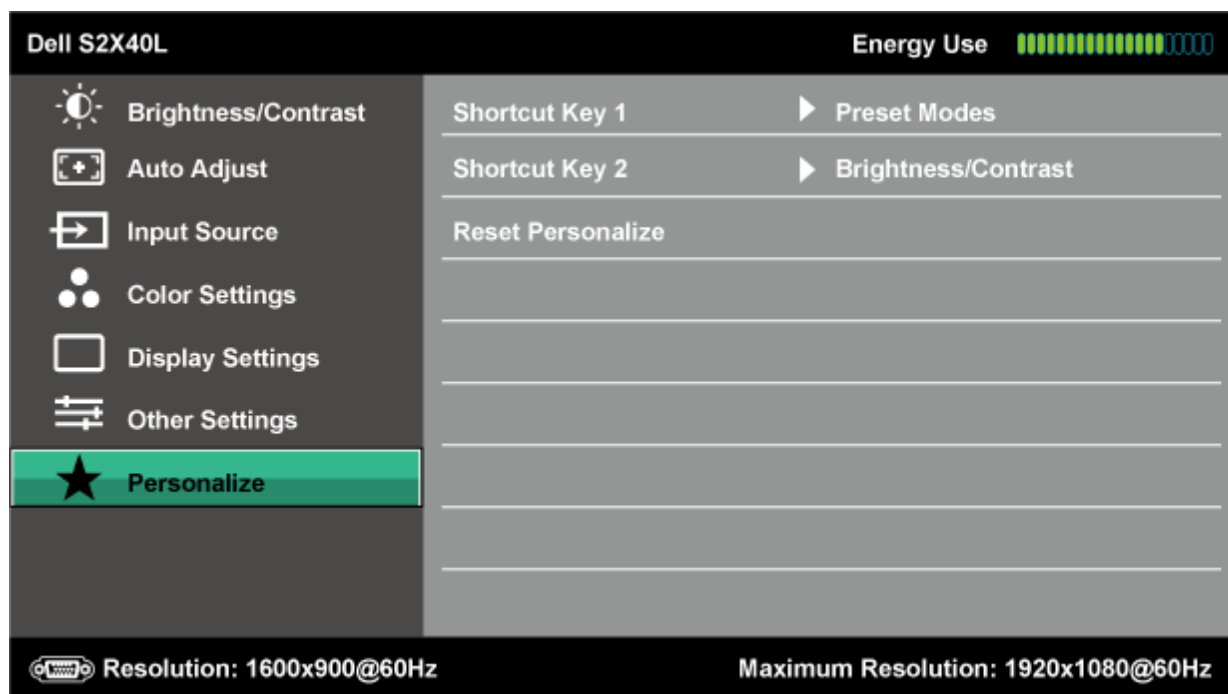

המשתמש יכול לבחור בין האפשרויות 'מצבים מוגדרים מראש', 'בהירות/ניגודיות', 'כוונן אוטומטי', 'מקור כניסה', 'יחס גובה/רוחב' ולהגדיר

מקש קיצור 1



## הודעות האזהרה של התצוגה על המסך

אם הצג אינו תומך ברזולוציה מסוימת, תוצג ההודעה הבאה :

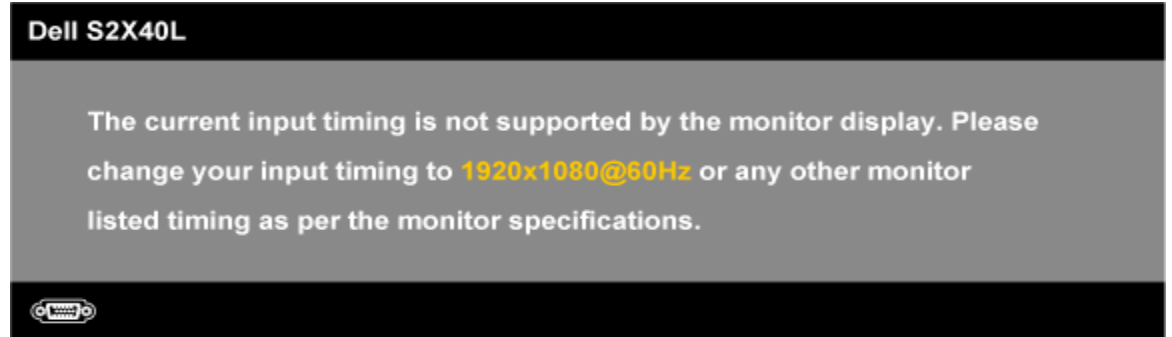

הצג אינו מצליח להסתנכרן עם האות שמגיע מהמחשב. ראה סעיף [מפרט צג](#) לקבלת טווחי התדר האופקי והאנכי בהם תומך הצג. המצב המומלץ הוא 1920 x 1080.

כאשר התכונה צריכת אנרגיה חכמה או ניגודיות דינמית פעילות (במצבים המוגדרים מראש הבאים : משחק או סרט), לא תוכל לבצע כוונון ידני של רמת הבהירות.

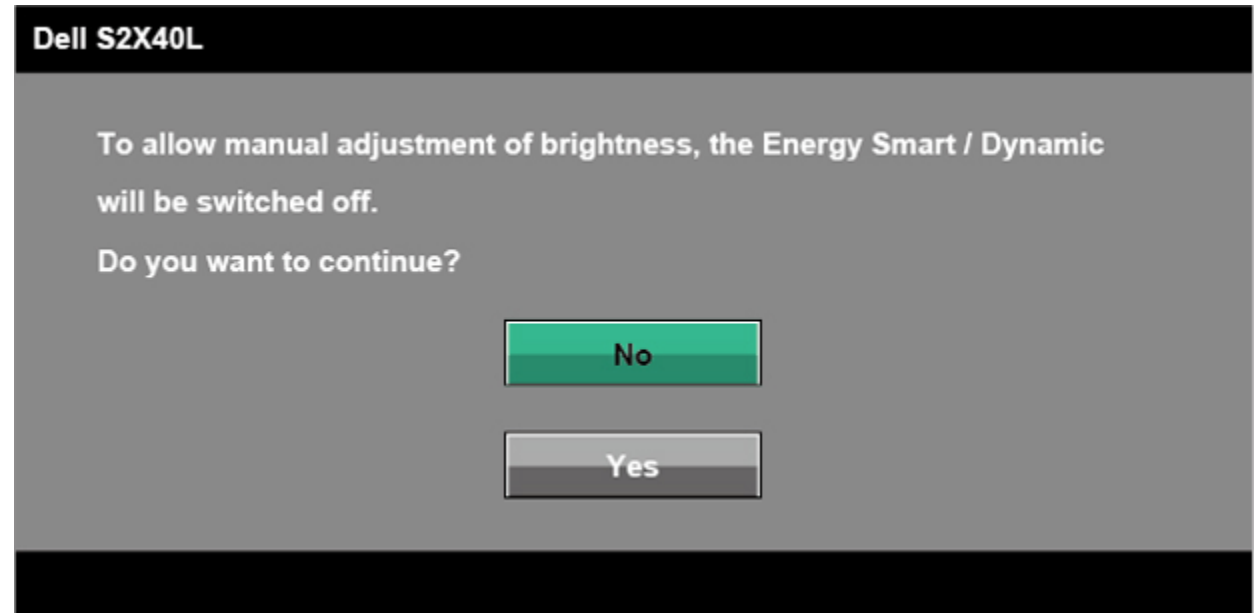

ההודעה הבאה תוצג לפני ביטול של האפשרות DDC/CI.

## Dell S2X40L

The function of adjusting display setting using PC application will be disabled.

Do you wish to disable DDC/CI function?

No

Yes

כשהצג עובר למצב חיסכון בצריכת חשמל, תוצג ההודעה הבאה:

## Dell S2X40L

Entering Power Save Mode.



הפעל את המחשב ואת הצג כדי לגשת אל [תפריט המסך](#).

אם תלחץ על לחצן כלשהו פרט ללחצן ההפעלה, ההודעות הבאות תוצגנה כתלות בכניסה הנבחרת:

## Dell S2X40L

There is no signal coming from your computer. Press any key on the keyboard or move the mouse to wake it up. If there is no display, press the monitor button now to select the correct input source on the On-Screen-Display menu.



אם כבל VGA או HDMI אינו מחובר, תוצג תיבת דו-שיח צפה דומה לזו שבהמשך. הצג יעבור למצב חיסכון בחשמל לאחר 5 דקות אם לא יהיה שינוי.

או

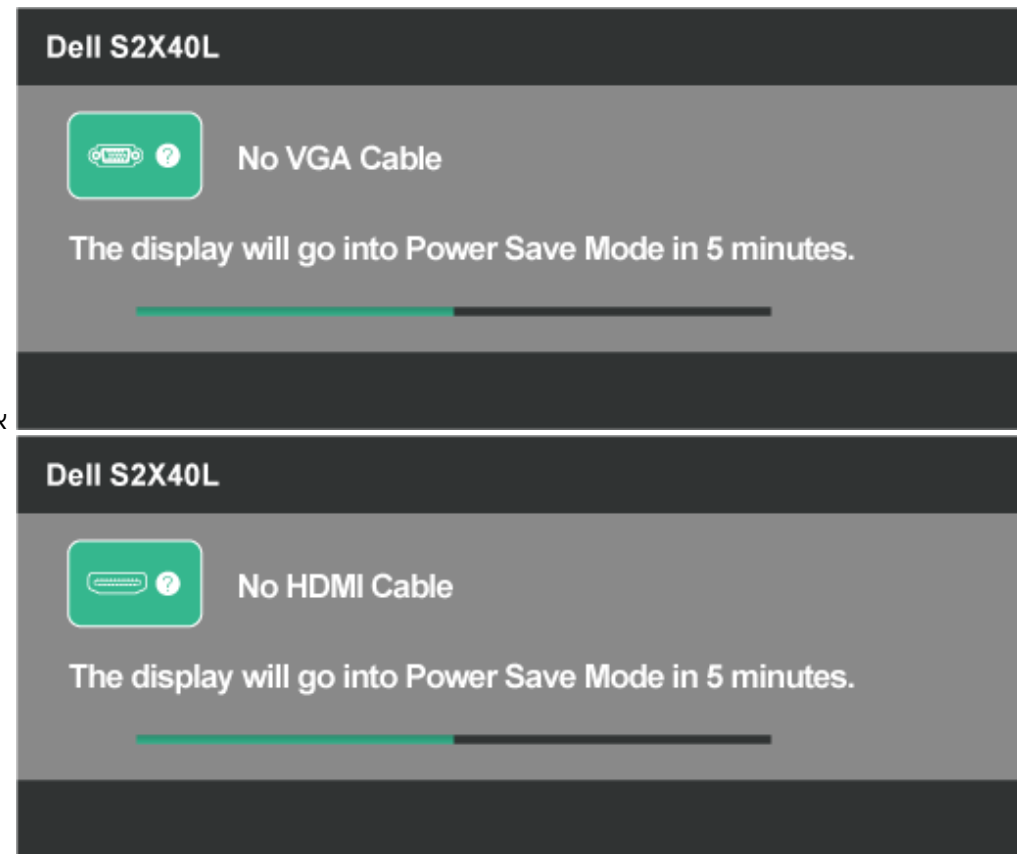

למידע נוסף, עיין בפתרון בעיות.

## הגדרת רזולוציה מרבית

כדי לקבוע את הרזולוציה המרבית עבור הצג:

:Windows XP

1. לחץ לחיצה ימנית על שולחן העבודה ובחר באפשרות **Properties**.
2. בחר בכרטיסייה **Settings**.
3. הגדר את רזולוציית המסך ל- **1080 1920 x**.
4. לחץ **OK**.

:Windows Vista®, Windows® 7, Windows® 8/Windows® 8.1

1. ב- Windows® 8/Windows® 8.1 בלבד, בחר באריח 'שולחן העבודה' כדי לעבור למראה הקלסי של שולחן העבודה.
2. לחץ לחיצה ימנית על שולחן העבודה ובחר באפשרות '**רזולוציית המסך**'.
3. לחץ על הרשימה הנפתחת של רזולוציות המסך ובחר באפשרות **1080 1920 x**.
4. לחץ **OK**.

אם האפשרות 1080 1920 x אינה מופיעה, ייתכן שעליך לעדכן את כרטיס המסך שלך. כתלות במחשב, בצע את אחת הפעולות הבאות.

אם יש ברשותך מחשב שולחני או נייד של Dell:



◦ גלוש לאתר [support.dell.com](http://support.dell.com), הן את תגית השירות שקיבלת, והורד את מנהל ההתקן העדכני עבור כרטיס המסך שלך.

אם המחשב שברשותך אינו מתוצרת Dell (נייד או שולחני):

- גלוש לאתר התמיכה של המחשב והורד את מנהלי ההתקן העדכניים של כרטיס המסך.
- גלוש לאתר האינטרנט של כרטיס המסך והורד את מנהלי ההתקן העדכניים.

## שימוש בהטיה

### הטיה

בעזרת מכלול המעמד תוכל להטות את הצג לקבלת זווית הצפייה הנוחה ביותר.



**הערה:** בבסיס המעמד מגיע כשהוא מנותק מהצג. 

[בחזרה לדף התוכן](#)

# פתרון תקלות

## צג Dell™ S2240L/S2340L

[בדיקה עצמית](#)

[אבחון מובנה](#)

[הדגמה בחנות](#)

[בעיות שכיחות](#)

[בעיות ספציפיות של המוצר](#)

**אזהרה:** לפני שתתחיל לבצע פעולה כלשהי בסעיף זה, קרא ופעל בהתאם [להוראות הבטיחות](#). 

## בדיקה עצמית

הצג שברשותך כולל תכונת בדיקה עצמית אשר מודאת כי הוא פועל בצורה תקינה. אם הצג והמחשב מחוברים בצורה תקינה אך המסך נשאר חשוך, הפעל את הבדיקה העצמית של הצג באמצעות ביצוע של הפעולות הבאות:

1. כבה את המחשב ואת הצג.
2. נתק את כבל הווידאו מגב המחשב. כדי להבטיח פעולת בדיקה עצמית תקינה, נתק את הכבל הדיגיטלי (מחבר שחור) והאנלוגי (מחבר כחול) מגב המחשב.
3. הדלק את הצג.

תיבת הדו-שיח הצפה תוצג (על רקע שחור) אם הצג פועל ואינו מזהה אות וידיאו. במצב בדיקה עצמית, נורית ההפעלה תישאר לבנה. כמו כן, כתלות בכניסה הנבחרת, אחת מתיבות הדו שיח הבאות תוצגנה.

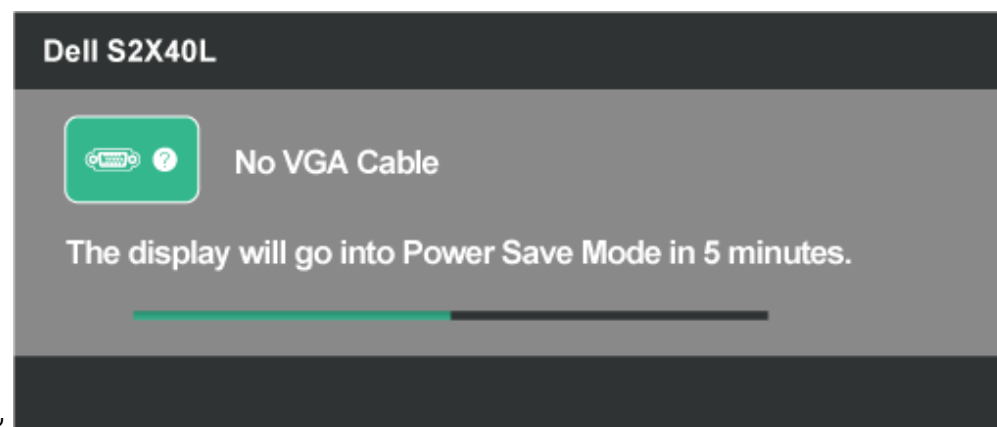

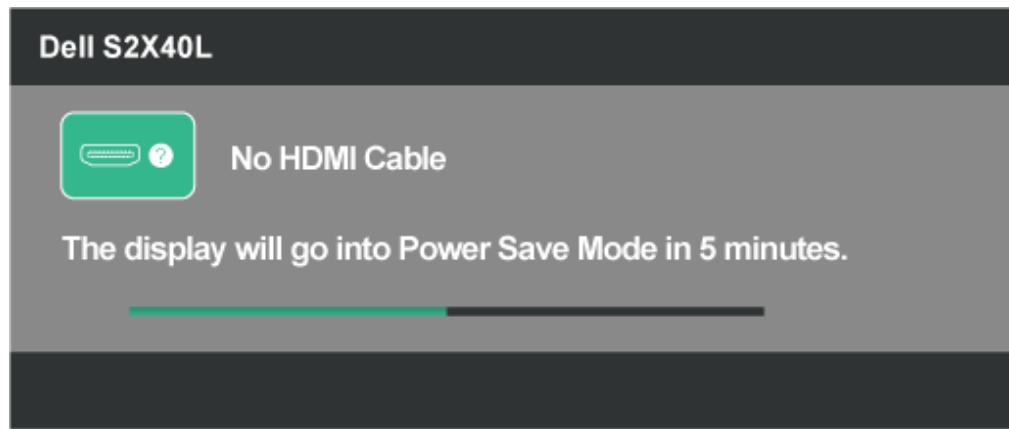

4. תיבה זו מוצגת בזמן פעולה רגיל של המערכת כאשר כבל הווידאו מתנתק או ניזוק. הצג יעבור למצב חיסכון בחשמל לאחר 5 דקות אם לא יהיה שינוי.
5. כבה את הצג וחבר בחזרה את כבל הווידאו; לאחר מכן, הדלק את הצג ואת המחשב.

אם המסך עדיין חשוך, בדוק את כרטיס המסך ואת המחשב. הצג תקין.

## אבחון מובנה

לצג כלי אבחון מובנה בעזרתו תוכל לבדוק אם אופן הפעולה החרוג בו נתקלת קשור בצג או במחשב ובכרטיס המסך שלו.

**הערה:** תוכל להפעיל את האבחון הפנימי רק כאשר כבל הווידאו מנותק והצג **במצב בדיקה עצמית**.

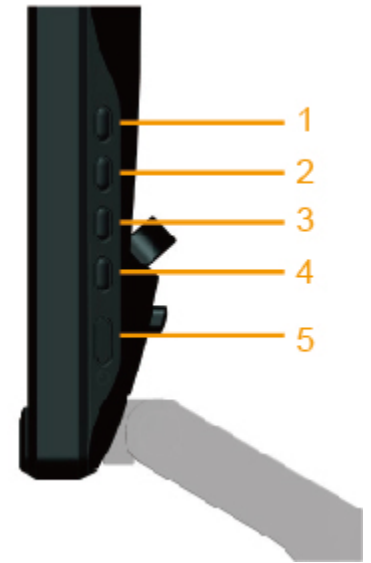

להפעלת האבחון המובנה:

1. ודא שהמסך נקי (אין עליו חלקיקי אבק).
2. נתק את כבל/י הווידאו שבגב המחשב או הצג. כעת הצג יעבור למצב בדיקה עצמית.
3. לחץ בו זמנית לחיצה ממושכת על **מקש 1** ועל **מקש 4** בלוח הימני של הצג למשך 2 שניות. כעת יוצג מסך אפור.

4. בדוק בעיון את המסך ונסה לאתר חריגות.
5. לחץ שוב על **מקש 4** שבלוח הימני. צבע המסך ישתנה לאדום.
6. בדוק את התצוגה ונסה לאתר חריגות.
7. חזור על שלבים 5 ו-6 ובדוק את התצוגה בצבעים ירוק, כחול, שחור, לבן ובמסכי הטקסט. הבדיקה תסתיים כאשר יופיע מסך הטקסט. ליציאה, לחץ פעם נוספת על **לחצן 4**.

אם לא זיהית חריגות במסך כאשר השתמשת בכלי האבחון המובנה, הצג תקין. בדוק את כרטיס המסך ואת המחשב.

## הדגמה בחנות

מצב תצוגה בחנות  
כל הכבלים מנותקים. לחץ לחיצה ממושכת על 'תפריט' (לחצן 4) + 'למעלה' (לחצן 2) למשך 5 שניות

יציאה ממצב תצוגה בחנות  
לחץ פעם אחת על מקש ההפעלה אם החשמל נותק במהלך ההדגמה, והפעל שוב את מצב ההדגמה לאחר חיבור החשמל.

## בעיות נפוצות

הטבלה הבאה מכילה מידע כללי לגבי בעיות שכיחות בצג ופתרונות אפשריים.

סימפטומים שכיחים	הסימפטום	פתרונות אפשריים
אין תמונה / נורית ההפעלה כבויה	אין תמונה	<ul style="list-style-type: none"> <li>• ודא שכבל הווידאו מחובר היטב בין הצג למחשב.</li> <li>• חבר התקן חשמלי אחר לשקע החשמל שבקיר כדי לבדוק אם הוא פועל כשורה.</li> <li>• ודא שלחצן ההפעלה לחוץ בצורה מלאה.</li> </ul>
אין תמונה / נורית ההפעלה דולקת	אין תמונה או אין בהירות	<ul style="list-style-type: none"> <li>• הגבר את הבהירות ואת הניגודיות מתפריט המסך.</li> <li>• בצע בדיקה עצמית לצג.</li> <li>• בדוק אם ישנם פינים עקומים או שבורים במחבר כבל הווידאו.</li> <li>• ודא שמקור אות הכניסה הנכון נבחר על ידי בחירה בתפריט <a href="#">מקור כניסה</a>.</li> <li>• הפעל את האבחון המובנה.</li> </ul>
מיקוד גרוע	התמונה מעורפלת, מטושטשת או כפולה	<ul style="list-style-type: none"> <li>• בצע כיוון אוטומטי באמצעות תפריט המסך.</li> <li>• כוון את בקרות הפאזה ושעון הפיקסלים באמצעות תפריט המסך.</li> <li>• אל תשתמש בכבלי הארכה לוידאו.</li> <li>• אפס את הצג להגדרות ברירת המחדל.</li> <li>• שנה את רזולוציית הווידאו ליחס גובה-רוחב נכון (9:16).</li> </ul>
וידאו רועד/קופץ	תמונה גלית או תנועה עדינה	<ul style="list-style-type: none"> <li>• בצע כיוון אוטומטי באמצעות תפריט המסך.</li> <li>• כוון את בקרות הפאזה ושעון הפיקסלים באמצעות תפריט המסך.</li> <li>• אפס את הצג להגדרות ברירת המחדל.</li> <li>• בדוק את תנאי הסביבה.</li> <li>• שנה את מיקום הצג ובדוק אותו בחדר אחר.</li> </ul>
פיקסלים חסרים	נקודות במסך ה-LCD	<ul style="list-style-type: none"> <li>• הדלק וכבה את הצג.</li> <li>• פיקסלים שכבויים תמידית הם פגם טבעי שעשוי להתקיים בטכנולוגיית LCD.</li> </ul>

<p>למידע נוסף אודות איכות הצגים ומדיניות הפיקסלים של Dell, גלוש לאתר התמיכה של Dell בכתובת: <a href="http://support.dell.com">support.dell.com</a>.</p>		
<p>למידע נוסף אודות איכות הצגים ומדיניות הפיקסלים של Dell, גלוש לאתר התמיכה של Dell בכתובת: <a href="http://support.dell.com">support.dell.com</a>.</p> <ul style="list-style-type: none"> <li>הדלק וכבה את הצג.</li> <li>פיקסלים שכבויים תמידית הם פגם טבעי שעשוי להתקיים בטכנולוגיית LCD.</li> </ul>	<p>נקודות בהירות במסך ה-LCD</p>	<p>פיקסלים "תקועים"</p>
<ul style="list-style-type: none"> <li>אפס את הצג להגדרות ברירת המחדל.</li> <li>כיוון אוטומטי באמצעות תפריט המסך.</li> <li>כוון את הבהירות ואת הניגודיות מתפריט המסך.</li> </ul>	<p>התמונה עמומה או בהירה מדי</p>	<p>בעיות בהירות</p>
<ul style="list-style-type: none"> <li>אפס את הצג להגדרות ברירת המחדל.</li> <li>כיוון אוטומטי באמצעות תפריט המסך.</li> <li>כוון את הבהירות ואת הניגודיות מתפריט המסך.</li> </ul> <p><b>הערה:</b> כאשר נעשה שימוש באפשרות HDMI, כוונני המיקום אינם זמינים.</p>	<p>המסך אינו ממורכז</p>	<p>עיוות גיאומטרי</p>
<ul style="list-style-type: none"> <li>אפס את הצג להגדרות ברירת המחדל.</li> <li>בצע כיוון אוטומטי באמצעות תפריט המסך.</li> <li>כוון את בקורות הפאזה ושעון הפיקסלים באמצעות תפריט המסך.</li> <li>בצע בדיקה עצמית לצג כדי ובדוק אם הקווים מופיעים גם במצב בדיקה עצמית.</li> <li>בדוק אם ישנם פינים עקומים או שבורים במחבר כבל הווידאו.</li> </ul> <p><b>הערה:</b> כאשר נעשה שימוש באפשרות HDMI, הכווננים 'שעון פיקסלים' ו-'פאזה' אינם זמינים.</p>	<p>מופיע קו אחד או מספר קווים במסך</p>	<p>קווים אופקיים/אנכיים</p>
<ul style="list-style-type: none"> <li>אפס את הצג להגדרות ברירת המחדל.</li> <li>בצע כיוון אוטומטי באמצעות תפריט המסך.</li> <li>כוון את בקורות הפאזה ושעון הפיקסלים באמצעות תפריט המסך.</li> <li>בצע בדיקה עצמית לצג כדי ובדוק אם המסך המעורבל מופיע גם במצב בדיקה עצמית.</li> <li>בדוק אם ישנם פינים עקומים או שבורים במחבר כבל הווידאו.</li> <li>הפעל מחדש את המחשב במצב <b>טוח</b>.</li> </ul>	<p>המסך מעורבל או נראה "קרוע"</p>	<p>בעיות סנכרון</p>
<ul style="list-style-type: none"> <li>אל תבצע פעולות לאיתור תקלות.</li> <li>צור קשר מיד עם Dell</li> </ul>	<p>סימנים גלויים של עשן או של ניצוצות</p>	<p>בעיות שקשורות בבטיחות</p>
<ul style="list-style-type: none"> <li>ודא שכבל הווידאו מחובר היטב בין הצג למחשב.</li> <li>אפס את הצג להגדרות ברירת המחדל.</li> <li>הפעל את פונקציית הבדיקה העצמית של צג כדי לבדוק אם הבעיה החוזרת מופיעה גם במצב <b>בדיקה עצמית</b>.</li> </ul>	<p>הצג נדלק ונכבה</p>	<p>בעיות חוזרות ונשנות</p>
<ul style="list-style-type: none"> <li>בצע בדיקה עצמית לצג.</li> <li>ודא שכבל הווידאו מחובר היטב בין הצג למחשב.</li> <li>בדוק אם ישנם פינים עקומים או שבורים במחבר כבל הווידאו.</li> </ul>	<p>חסר צבע בתמונה</p>	<p>צבע חסר</p>
<ul style="list-style-type: none"> <li>נסה להשתמש בהגדרות שונות של קביעות צבעים בתפריט הגדרות צבעים. כוון ערכי R/G/B (אדום/ירוק/כחול) בתפריט המסך הגדרות צבעים אם אפשרות ניהול הצבעים אינה פעילה.</li> <li>שנה את האפשרות תבנית צבע לכניסה ל-RGB או YPbPr בתפריט המסך 'הגדרות צבעים'.</li> </ul>	<p>צבעי התמונה שגויים</p>	<p>צבע לא נכון</p>
<ul style="list-style-type: none"> <li>השתמש בתכונה 'ניהול צריכת החשמל' כדי לכבות את הצג כשאינו בשימוש (לקבלת פרטים נוספים, עיין במצבי ניהול מצבי צריכת החשמל).</li> <li>לחילופין, השתמש בשומר מסך משתנה.</li> </ul>	<p>מופיע צל חלש של התמונה הסטטית</p>	<p>תמונה סטטית נשארת בתצוגה למשך זמן רב</p>

## בעיות ספציפיות של המוצר

פתרונות אפשריים	הסימפטום	סימפטומים ספציפיים
<ul style="list-style-type: none"> <li>אפס את הצג להגדרות ברירת המחדל.</li> </ul>	<p>התמונה ממורכזת במסך, אך אינה ממלאת את שטח הצפייה</p>	<p>תמונת המסך קטנה מדי</p>
<ul style="list-style-type: none"> <li>כבה את הצג, נתק את כבל החשמל, חבר אותו בחזרה והפעל את הצג.</li> <li>בדוק אם התפריט במסך נעול. אם כן, לחץ לחיצה ממושכת על המקש <b>כ</b> למשך 10 שניות כדי לבטל את הנעילה. עיין ב<b>נעילת תפריט</b>.</li> </ul>	<p>תפריט המסך אינו מופיע</p>	<p>לא ניתן לכוון את הצג מהלחצנים שבלוח הקדמי</p>
<ul style="list-style-type: none"> <li>בדוק את מקור האות. הזז את העכבר או לחץ על מקש כלשהו במקלדת כדי לוודא שהמחשב אינו נמצא במצב חיסכון בחשמל.</li> <li>ודא שכבל האותות מחובר היטב. חבר מחדש את הכבל במידת הצורך.</li> <li>הפעל מחדש את המחשב או את נגן הווידאו.</li> </ul>	<p>אין תמונה, הנורית לבנה. לחיצה על המקש "למעלה", "למטה" או "תפריט" גורמת להצגת ההודעה "אין אות כניסה".</p>	<p>אין אות כניסה כאשר לוחצים על בקרות המשתמש</p>
<ul style="list-style-type: none"> <li>בתקליטורי DVD שונים יש הבדל בין תבניות וידאו שונות (יחס גובה-רוחב) ולכן ייתכן שהתצוגה תהיה במסך מלא.</li> <li>הפעל את האבחון המובנה.</li> </ul>	<p>התמונה אינה ממלאת את הגובה או הרוחב של המסך</p>	<p>התמונה אינה ממלאת את המסך</p>

**הערה:** כשאתה בוחר במצב HDMI, התכונה **כוונון אוטומטי** אינה זמינה.

[בחזרה לדף התוכן](#)

## נספח

### צג Dell™ S2240L/S2340L - מדריך למשתמש

הוראות בטיחות

הודעת FCC (ארה"ב בלבד) ומידע נוסף אודות תקינה

יצירת קשר עם Dell

### אזהרה: הוראות בטיחות

**אזהרה:** השימוש בבקרות, בכיוונים או בנהלים שאינם מצוינים בתיעוד זה עלול לגרום להתחשמלות, לסכנות חשמליות, ו/או לסכנות מכניות. 

לקבלת הוראות בטיחות, עיין במדריך המוצר.

### הודעות FCC (ארה"ב בלבד) ומידע נוסף אודות תקינה

לעיון בהודעות FCC ובמידע נוסף אודות תקינה, גלוש לאתר התאימות לתקינה בכתובת [www.dell.com/regulatory\\_compliance](http://www.dell.com/regulatory_compliance).

**התקן זה תואם ל-FCC Rules Part 15. ההפעלה הנה בכפוף לשני התנאים הבאים:**

(1) אסור שההתקן יגרום הפרעה מזיקה

(2) מכשיר זה חייב לקבל כל הפרעה שמתקבלת, לרבות הפרעה העלולה לגרום לפעולה בלתי רצויה

### יצירת קשר עם Dell

לקוחות בארצות הברית יכולים ליצור קשר בטלפון (800-999-3355) 800-999-3355 (800-999-3355) DELL-WWW-800

**שים לב:** אם אין ברשותך חיבור אינטרנט פעיל, תוכל לקבל מידע נוסף ליצירת קשר בחשבונית הרכישה, בשטר המטען שעל האריזה, בחשבון או בקטלוג המוצרים של Dell. 

Dell מציעה מספר אפשרויות לקבלת שירות ותמיכה באינטרנט ובטלפון. הזמינות משתנה כתלות בארץ ובמוצר, וייתכן ששירותים מסוימים לא יהיו זמינים באזורך. ליצירת קשר עם Dell לצורך מכירה, תמיכה טכנית, או שירות לקוחות:

1. בקר בכתובת [support.dell.com](http://support.dell.com).

2. בחר בארץ או באזור בהם אתה נמצא מהתפריט הנפתח בחר ארץ/איזור שבתחתית הדף.

3. לחץ צור קשר בצד שמאל של הדף.

4. בחר בשירות או בקישור התמיכה המתאימים לפי הצורך.

5. בחר בדרך הנוחה לך ליצירת קשר עם Dell.

---

[בחזרה לדף התוכן](#)



## התקנת הצג

### צג Dell™ S2240L/S2340L

#### הגדרת רזולוציית התצוגה ל-1080 x 1920 (מרבית)

לביצועי תצוגה מיטביים בעת שימוש במערכות הפעלה של Microsoft, הגדר את רזולוציית התצוגה ל-1080 x 1920 פיקסלים באופן הזה:

במערכות ההפעלה Windows Vista®, Windows® 7, Windows® 8 /Windows® 8.1:

1. רק עבור Windows® 8 /Windows® 8.1, בחר באריח שולחן עבודה כדי לעבור לתצוגת שולחן עבודה קלאסי.

2. לחץ לחיצה ימנית על שולחן העבודה ולחץ על האפשרות **רזולוציית המסך**.

3. לחץ על הרשימה הנפתחת של רזולוציות המסך ובחר ברזולוציה **1080 x 1920**.

4. לחץ **אישור**.

אם האפשרות **1080 x 1920** אינה מופיעה, ייתכן שעליך לעדכן את כרטיס המסך שלך. בחר בתרחיש אשר מתאר בצורה הטובה ביותר את מערכת המחשב שאתה משתמש בה, ופעל לפי השלבים האלה.

**1: אם ברשותך מחשב שולחני של Dell™ או מחשב נייד של Dell™ עם גישה לאינטרנט.**

**2: אם יש ברשותך מחשב שולחני, מחשב נייד או כרטיס מסך שאינו מתוצרת Dell™.**

## התקנת הצג

### Dell™ S2240L/S2340L צג

---

#### אם ברשותך מחשב שולחני של Dell™ או מחשב נייד של Dell™ עם גישה לאינטרנט

1. גלוש לאתר <http://support.dell.com>, הזן את תגית השירות שקיבלת, והורד את מנהל ההתקן העדכני עבור כרטיס המסך שלך.

2. לאחר התקנת מנהלי ההתקנים של כרטיס המסך, נסה להגדיר שוב את הרזולוציה ל-1080 x 1920.

**הערה:** אם לא ניתן להגדיר את הרזולוציה ל-1080 x 1920, פנה ל- Dell™ כדי לבדוק איזה כרטיס מסך תומך ברזולוציה הזו. 

---

## התקנת הצג

### צג Dell™ S2240L/S2340L

---

## אם יש ברשותך מחשב שולחני, מחשב נייד או כרטיס מסך שאינו מתוצרת Dell™

במערכות ההפעלה Windows Vista®, Windows® 7, Windows® 8 /Windows® 8.1:

1. רק עבור Windows® 8 /Windows® 8.1, בחר באריח שולחן עבודה כדי לעבור לתצוגת שולחן עבודה קלאסי.
  2. לחץ לחיצה ימנית על שולחן העבודה ובחר באפשרות התאמה אישית.
  3. לחץ שנה הגדרות תצוגה.
  4. לחץ הגדרות מתקדמות.
  5. זהה את ספק כרטיס המסך מהתיאור שבחלק העליון של החלון (לדוגמה Intel, ATI, NVIDIA וכדומה).
  6. גלוש לאתר האינטרנט של ספק כרטיס המסך והורד מנהל התקן מעודכן (לדוגמה, <http://www.ATI.com> או <http://www.NVIDIA.com>).
  7. לאחר התקנת מנהלי ההתקנים של כרטיס המסך, נסה להגדיר שוב את הרזולוציה ל-1080 x 1920.
- הערה:** אם לא ניתן להדגיר את הרזולוציה ל-1080 x 1920, פנה ליצרן המחשב או שקול לרכוש כרטיס מסך התומך ברזולוציית וידאו של 1080 x 1920.